



teXet

Bringing the Best Together

РУКОВОДСТВО ПО ЭКСПЛУАТАЦИИ
Пайдалану бойынша нұсқаулық



TF-173HD

Цифровая фоторамка
Цифрлық фоторамка

Благодарим за то, что вы выбрали нашу цифровую фоторамку. Прежде чем начать эксплуатацию устройства, внимательно прочтите данное руководство, чтобы воспользоваться всеми возможностями и продлить срок ее службы. Сохраните это руководство, чтобы обратиться к нему, если в будущем возникнет такая необходимость.

Руководство пользователя содержит подробное описание изделия, его технические характеристики и функциональные возможности, а также рекомендации по эксплуатации фоторамки.

Внешний вид изделия и внутреннего программного обеспечения может отличаться от изображенных на рисунках, поскольку все иллюстрации даны на основе прототипов наших моделей.

Компания ЗАО “Электронные системы “АЛКОТЕЛ” не несет ответственности за ущерб, причиненный в результате применения цифровой фоторамки не по назначению. Компания оставляет за собой право изменять внешний вид изделия, комплектацию и функциональные возможности фоторамки без предварительного уведомления.

Если вы хотите соединить фоторамку с компьютером, то сначала подключите USB-кабель к компьютеру, а затем к фоторамке. Если вам нужно отключить фоторамку от компьютера, то вначале следует отключить кабель от фоторамки.



ВНИМАНИЕ!

Поскольку определенные компоненты устройства могут занять некоторую область флэш-памяти, емкость свободной памяти может оказаться значительно меньше заявленной в характеристиках.

Ни в коем случае не отключайте цифровую фоторамку от компьютера в процессе чтения, записи или удаления файлов.

Используйте иконку “**Безопасное извлечение устройства**” на панели задач для отключения цифровой фоторамки от компьютера.



ВНИМАНИЕ!

Используйте только оригинальный сетевой адаптер, входящий в комплект поставки, для работы фоторамки.

Содержание

1	Общий вид цифровой фоторамки	3
2	Общий вид пульта дистанционного управления.....	4
2.1	Подготовка к работе пульта дистанционного управления	5
2.2	Замена батареи в пульте дистанционного управления	5
3	Технические характеристики	6
4	Комплектность	6
5	Рекомендации по уходу за изделием	7
6	Указания по эксплуатации	7
7	Возможности	8
8	Поддерживаемые форматы.....	9
9	Подготовка к работе, включение/выключение фоторамки.....	10
9.1	Подключение карты памяти и USB-накопителя.....	12
9.2	Загрузка файлов с персонального компьютера	13
9.3	Форматирование.....	15
10	Начало эксплуатации	17
11	Фото	19
11.1	Просмотр изображений	20
11.2	Управление изображениями.....	21
12	Музыка	23
13	Видео	25
13.1	Воспроизведение видеофайлов.....	26
13.2	Управление видеофайлами.....	26
14	Календарь	28
15	Файлы	30
16	Опции.....	32
16.1	Настройки системы	32
16.2	Настройки фото	34
16.3	Настройки календаря	35
16.4	Настройки видео.....	37
16.5	Настройки музыки.....	37
17	Возможные неисправности и методы их устранения	38
18	Условия транспортирования и хранения	39
19	Для заметок.....	40

1 Общий вид цифровой фоторамки

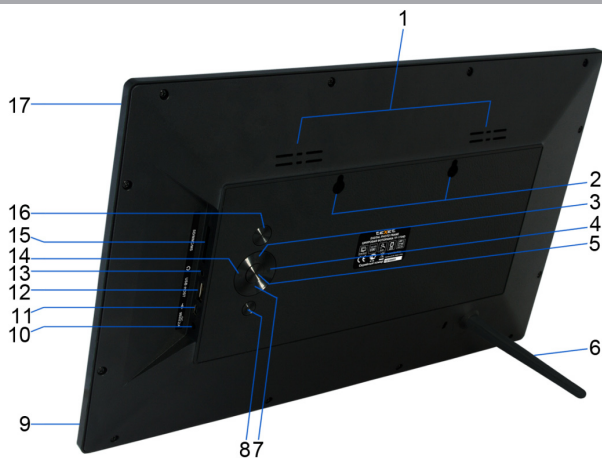

1	Динамики
2	Отверстия для настенного крепления
3	Кнопка вверх, выбора пунктов меню/файлов
4	Кнопка влево, уменьшения уровня громкости
5	Кнопка входа в пункты меню, воспроизведения/паузы, входа во вспомогательное меню
6	Подставка
7	Кнопка вниз, выбора пунктов меню/файлов
8	Кнопка выхода из пунктов меню, входа в главное меню/меню выбора источника файлов
9	Датчик приема сигнала пульта дистанционного управления (далее ДУ)
10	Разъем для подключения сетевого адаптера
11	Разъем для подключения USB-кабеля (miniUSB)
12	Разъем для подключения USB-накопителей (USB-Host)
13	Разъем для подключения наушников
14	Кнопка вправо, увеличения уровня громкости
15	Слот для SD/SDHC/MS/MMC-карт
16	Кнопка включения/выключения питания
17	Дисплей

2 Общий вид пульта дистанционного управления

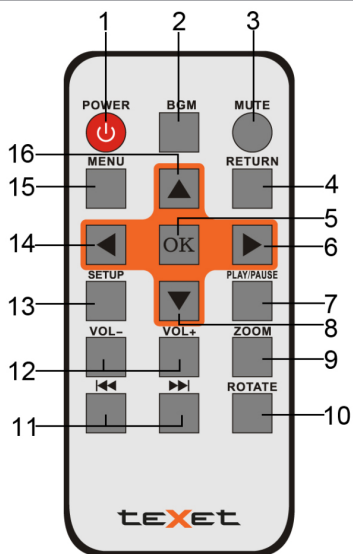

1	Кнопка включения/выключения питания
2	Кнопка входа в пункт меню “Фото”
3	Кнопка включения/выключения звука
4	Кнопка выхода из разделов меню
5	Кнопка входа в пункты меню/папки с файлами, воспроизведения/паузы, входа во вспомогательное меню
6	Кнопка выбора пунктов меню, ускоренной перемотки вперед
7	Кнопка воспроизведения/паузы
8	Кнопка выбора пунктов меню, перехода к следующему файлу
9	Кнопка изменения масштаба изображения
10	Кнопка поворота изображения
11	Кнопки перехода к предыдущему/следующему файлу
12	Кнопки регулировки уровня громкости
13	Кнопка входа в пункт меню “Опции”
14	Кнопка выбора пунктов меню, ускоренной перемотки назад
15	Кнопка входа в главное меню
16	Кнопка выбора пунктов меню, перехода к предыдущему файлу

2.1 Подготовка к работе пульта дистанционного управления

Перед началом эксплуатации пульта ДУ снимите защитную пленку с батареи и убедитесь, что батарея установлена верно.

Проверьте, не закрывают ли посторонние предметы датчик приема сигнала пульта ДУ на фоторамке.

2.2 Замена батареи в пульте дистанционного управления

При снижении радиуса действия и эффективности работы пульта ДУ необходимо произвести замену батареи. Отсек для батареи расположен в нижней части корпуса пульта ДУ. Переверните устройство лицевой стороной вниз, слегка потяните отсек для батареи на себя, как показано на рисунке.

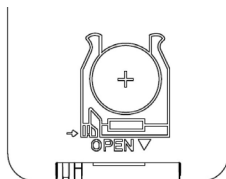

Отсек легко отсоединится от корпуса пульта ДУ. Установите в отсек новую батарею типа CR2025 так, чтобы сторона с маркировкой “+” (плюс) была сверху.

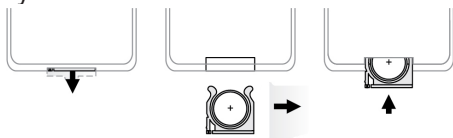

Закройте отсек.



ВНИМАНИЕ!

Перед началом эксплуатации пульта ДУ убедитесь, что батарея установлена верно.

3 Технические характеристики

Дисплей	TFT 17,3" дюйма формат 16:9 разрешение 1600x900 пикселей
Встроенная память	2 ГБ
Размер изделия без упаковки (длина x ширина x высота)	420x259x30 мм
Масса изделия без упаковки	1194 г
Питание	Сетевой адаптер входное напряжение: 100~220 В, 50/60 Гц, 0,6 А выходное напряжение: 9 В; 2 А
Поддержка карт памяти	SD/SDHC/MS/MMC (до 32 ГБ)
Тип передачи данных	USB 2.0
Температурные условия эксплуатации изделия	5 ~ 35 °С
Управление	Вручную Пульт дистанционного управления
Питание пульта ДУ	батарея CR2025 3В -1 шт.

4 Комплектность

1. Цифровая фоторамка 1 шт.
2. Подставка 1 шт.
3. Сетевой адаптер 1 шт.
4. USB-кабель 1 шт.
5. Пульт ДУ 1 шт.
6. Руководство по эксплуатации 1 экз.
7. Гарантийный талон 1 экз.

5 Рекомендации по уходу за изделием

Для продления срока службы фоторамки следуйте рекомендациям по уходу за изделием.

- Выключите питание фоторамки, отсоедините сетевой адаптер.
- Протрите дисплей и пластиковые части корпуса сухой салфеткой из мягкой ткани.



ВНИМАНИЕ!

Никогда не распыляйте на дисплей и корпус фоторамки моющие средства.

Для ухода за фоторамкой не используйте чистящие средства, содержащие спирт и аммиак.

6 Указания по эксплуатации

Нижеследующие указания по эксплуатации предназначены для того, чтобы помочь вам правильно использовать фоторамку. Внимательно прочитайте этот раздел и строго следуйте приведенным в нем инструкциям.

- Фоторамку следует держать вдали от зон воздействия экстремальных изменений температур (выше 35° С и ниже 5° С), влаги и статического электричества.

- Устанавливайте фоторамку только на твердую, ровную и неподвижную поверхность, это позволит предотвратить падение устройства.

- Не допускайте попадания в разъемы фоторамки посторонних предметов, не кладите на нее тяжелые предметы и не допускайте контакта устройства с химикатами.

- Избегайте попадания фоторамки в зоны воздействия прямого света или излучающих тепло устройств, не помещайте изделие в пыльную или задымленную среду.

- Не разбирайте, не ремонтируйте фоторамку самостоятельно.

- Делайте копии файлов, хранящихся в памяти фоторамки и подключаемых к ней накопителей, поскольку наша компания не несет ответственности за любые потери таких данных.

- Использование файлов в формате MP3 без предварительного разрешения правообладателей является нарушением или посягательством на их права интеллектуальной собственности.

• В целях охраны окружающей среды просим вас утилизировать упаковочные материалы, батареи и непригодные электронные продукты отдельно.

7 Возможности

- 17,3" TFT дисплей, формат 16:9, разрешение 1600x900 пикселей
- Встроенная память 2 ГБ (рекомендована для загрузки демонстрационных изображений небольшого размера)
- Форматы воспроизведения изображений: JPEG
- Слайд-шоу с музыкальным сопровождением
- Режим предварительного просмотра изображений
- Изменение масштаба изображения
- Поворот изображения на 90/180/270 градусов
- Форматы воспроизведения аудио: MP3, WMA
- Форматы воспроизведения FullHD видео (1080p): AVI, MP4, MPEG, MKV, TS, VOB (MPEG1/2, Divx4.0, Divx5.0, Xvid, M-JPEG)
- Слот для SD/SDHC/MS/MMC-карт
- USB-Host
- Интерфейс USB 2.0
- Часы, будильник
- Настройка будильника по дням недели (ежедневно/пн-пт/выходные)
- Календарь со слайд-шоу
- Автоматическое включение/выключение питания
- Стереодинамики
- Настенное крепление
- Разъем для наушников 3,5 мм
- Питание от сети 220 В

8 Поддерживаемые форматы

Форматы фото и аудио:

Тип	Кодек	Расширение	Максимальные характеристики
Аудио	MP3	.mp3	320 кб/с, 8-48кГц
	WMA	.wma	5-320 кб/с, 22-48кГц
Фото	JPEG	.jpg	Разрешение: 16000x16000 Размер: до 50 МБ

Форматы видео:

Тип	Расширение	Аудио	Кодек	Максимальные характеристики
Видео	.avi	MP3	MPeg4 Divx4 Divx5 Xvid FMP4 MPV4 AVC MJPEG	1080p (1920x1080), 30 к/с, 30 Мбит/с
	.mkv	MP3	MPeg1 MPeg2	
	.ts	MP3	AVC MPeg1 MPeg2	
	.mpeg .mpg .vob	MP3	MPeg1 MPeg2	
	.mp4	MP3	Xvid Mpeg1	

9 Подготовка к работе, включение/выключение фоторамки

Перед первым включением фоторамки внимательно ознакомьтесь с последовательностью действий по подготовке фоторамки к работе:

- Выньте фоторамку из упаковки, снимите защитную пленку с дисплея.
- Подсоедините сетевой адаптер сначала к фоторамке, а затем к сети электропитания, как показано на рисунке. Сетевой адаптер легко подключается и отключается от сети электропитания.



- Подождите некоторое время, рамка включится автоматически.



ВНИМАНИЕ!

Рамке нужно продолжительное время, чтобы инициализировать дисплей.

На дисплее появится заставка, а затем главное меню. Фоторамка включена и готова к работе.



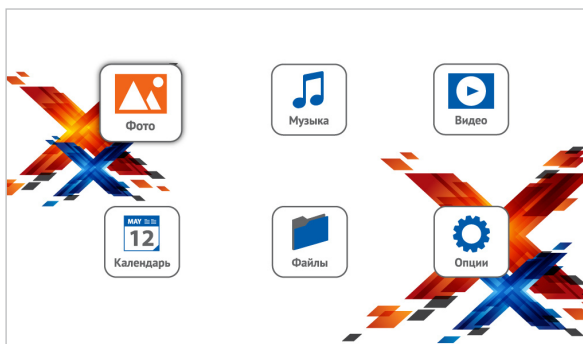

Установить режим включения фоторамки можно в пункте меню **“Опции”** - **“Настройки системы”** - **“Режим включения”**.



ВНИМАНИЕ!

НИ В КОЕМ СЛУЧАЕ не используйте поврежденные сетевые адаптеры, карты памяти, USB-накопители или USB-кабели во избежание короткого замыкания, возгорания или поражения электрическим током.

Используйте только оригинальный сетевой адаптер, входящий в комплект поставки, для работы фоторамки.

Избегайте попадания посторонних предметов в разъемы фоторамки.

Для сохранения настроек времени/даты не отключайте адаптер питания от сети и фоторамки.

Для выключения питания нажмите кнопку включения/выключения питания  на фоторамке или кнопку **POWER** на пульте ДУ.

Для повторного включения фоторамки снова нажмите кнопку  на фоторамке или кнопку **POWER** на пульте ДУ, подождите несколько секунд.

Также можно установить режим автоматического включения/выключения питания фоторамки в разделе **“Опции”** - **“Настройки календаря”** (см. п. 16.3).

9.1 Подключение карты памяти и USB-накопителя

Для просмотра файлов с карты памяти или USB-накопителя поместите их до упора в соответствующий разъем в корпусе фоторамки, как показано на рисунке.



Фоторамка поддерживает следующие форматы карт памяти:

- Secure Digital Card (SD/SDHC)
- Multimedia Card (MMC)
- Memory Stick (MS)



ВНИМАНИЕ!

После длительного отключения питания, возможно, потребуется подключить накопительные устройства заново.

Для извлечения накопительного устройства (карты памяти, USB-накопителя) аккуратно потяните его на себя, устройство легко отсоединится от фоторамки.

9.2 Загрузка файлов с персонального компьютера



ВНИМАНИЕ!

Для работы в Windows 2000/XP/Vista/7 драйверы не требуются.

Системные требования:

Операционная система	Microsoft Windows 2000/XP/7/Vista
Процессор	Intel Pentium 2 (или выше) или любой другой процессор такой же производительности
ОЗУ	от 64 МБ
Жесткий диск	200 МБ свободной памяти
Устройство связи	USB full speed

Для загрузки файлов во внутреннюю память фоторамки или на подключенную карту памяти необходимо подключить фоторамку к ПК при помощи USB-кабеля (входит в комплект поставки).



ВНИМАНИЕ!

Поскольку память фоторамки имеет небольшой объем, не рекомендуется загружать аудио и видеофайлы во внутреннюю память рамки. Для воспроизведения аудио и видеофайлов используйте внешние источники памяти.



Подключите USB-кабель сначала в USB-порт компьютера, а затем в USB-разъем фоторамки. Включите питание фоторамки. На

дисплее появится надпись “Соединение установлено...”, фоторамка подключена к ПК.

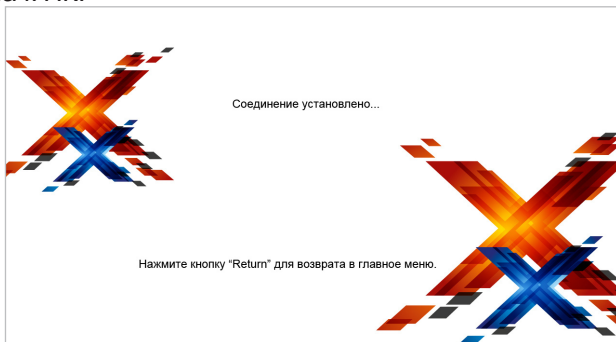

После этого все операционные системы опознают фоторамку и подключенные к ней накопительные устройства автоматически.

При первом подключении компьютер определит фоторамку как “**Новое устройство**” и произведет автоматическую установку необходимых драйверов. После завершения установки драйверов в разделе “**Мой компьютер**” появятся иконки “**TF-173HD**” и “**Съемный диск**”, которые обозначают внутреннюю память фоторамки и подключенную к ней карту памяти.



ВНИМАНИЕ!

НИ В КОЕМ СЛУЧАЕ не используйте поврежденные карты памяти во избежание короткого замыкания, возгорания или поражения электрическим током.

Избегайте попадания посторонних предметов в разъемы фоторамки.

Не отключайте USB-кабель от фоторамки в процессе передачи (удаления/записи/копирования) данных.

Загружать файлы в фоторамку необходимо один за другим, последовательно. Не используйте многопоточное копирование (несколько параллельных процессов).

Для извлечения карты памяти из фоторамки или отключения фоторамки от ПК используйте иконку “**Безопасное извлечение устройства**” на панели задач. Компьютер опознает запоминающие устройства, подключенные к фоторамке, как “**Съемный диск**”.

Использовать “**Съемные диски**” фоторамки можно точно так же, как

и обычное USB-устройство для хранения данных. Вы можете создавать и удалять папки, копировать файлы с компьютера во внутреннюю память фоторамки, на карты памяти и обратно, переименовывать записанные на них файлы.



ВНИМАНИЕ!

Отключайте фоторамку от компьютера только после завершения передачи данных!

Для отключения фоторамки или подключенного к ней накопительного устройства от компьютера воспользуйтесь следующими указаниями:

1. Щелкните левой кнопкой мыши на значок , расположенный на панели задач.
2. Нажмите на строку появившегося меню **“Извлечь”**.

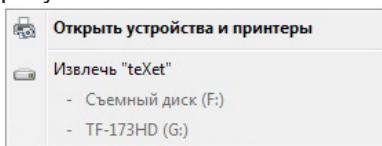

Теперь фоторамка может быть безопасно отключена от ПК.

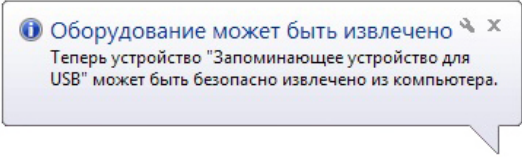

Оборудование может быть извлечено
Теперь устройство "Запоминающее устройство для USB" может быть безопасно извлечено из компьютера.

9.3 Форматирование

В окне **“Мой компьютер”** щелкните правой кнопкой мыши на значок **“TF-173HD”** или **“Съемный диск”** и в появившемся меню выберите **“Форматировать...”**.

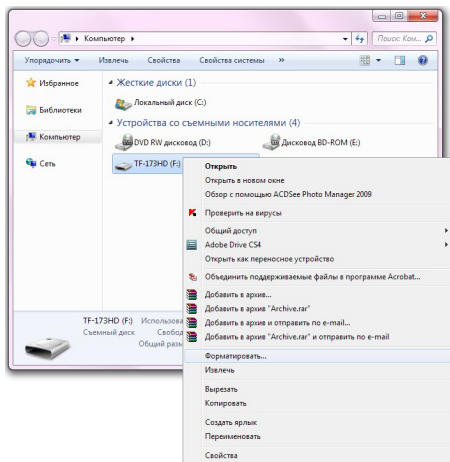

В появившемся окне нажмите кнопку **“Начать”**.

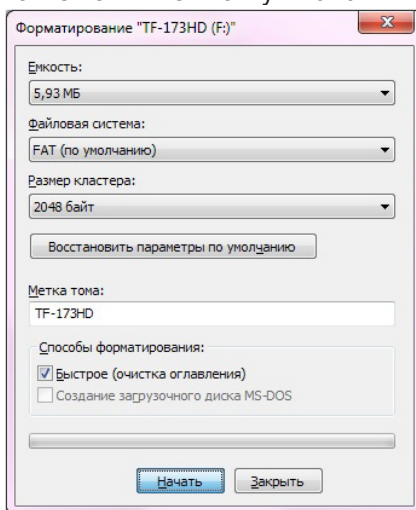

Замечания: память фоторамки и накопительных устройств нужно форматировать в следующих ситуациях:

1. В процессе воспроизведения возникают проблемы, которые вы не можете устранить после прочтения раздела **“Возможные неисправности и методы их устранения”**.

2. Невозможно удалить, воспроизвести или записать файлы или каталоги; в документах потеряны данные.

10 Начало эксплуатации

Используйте кнопки **▶/⏸/⏪/⏩** для выбора пунктов главного меню: Фото, Музыка, Видео, Календарь, Файлы, Опции.

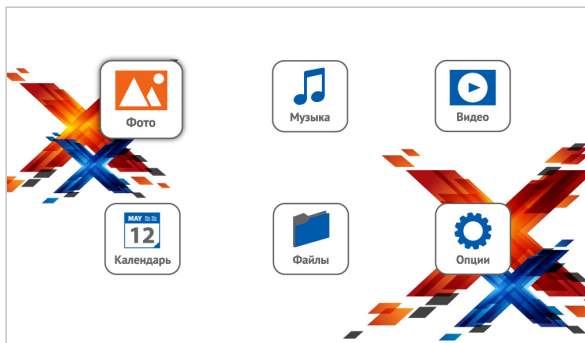

Для входа в пункт меню используйте кнопку **▶/OK**.

Для выхода из пунктов меню используйте кнопку **MENU/RETURN**.



ВНИМАНИЕ!

Пункты карта (SD/MMC/MS), USB доступны только при наличии подключенных флэш-накопителей соответствующего типа.

Если к фоторамке подключены несколько источников памяти (карта, USB-накопитель), в главном меню нажмите кнопку **MENU/RETURN** для входа в меню выбора источника файлов.

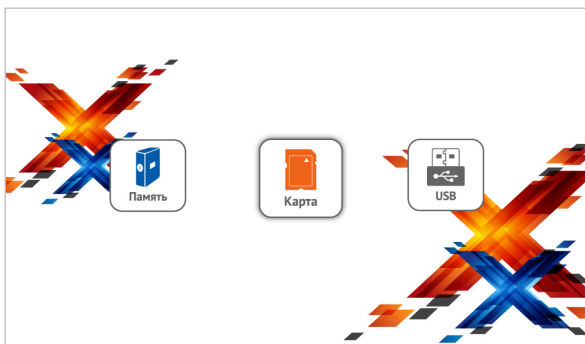

Обозначение источников памяти:

Серый цвет символа - источник не подключен или подключен, но не поддерживается фоторамкой.



Синий цвет символа - источник подключен и доступен для использования.

Оранжевый цвет символа - текущий источник файлов.



ВНИМАНИЕ!

Для карт памяти не используйте металлические или металлизированные (проводящие ток) переходники.

Кнопками  выберите необходимый источник файлов и нажмите кнопку .

При включении фоторамки/подключении нового источника начнется воспроизведение файлов с последнего выбранного/подключенного источника, если на нем записаны файлы, соответствующие режиму включения (см. п. **“Опции”** - **“Настройки включения”**).

В случае отсутствия файлов, соответствующих выбранному режиму включения, будет активирован источник, содержащий такие файлы.



Фото

ФОТО

В этом режиме вы можете просматривать изображения в формате JPEG.

**ВНИМАНИЕ!**

Фоторамка предназначена для воспроизведения изображений, созданных при помощи фото- и видеокамер. Производитель не несет ответственности за некорректное воспроизведение иных файлов, а также за ошибки программного обеспечения, вызванные просмотром таких файлов на фоторамке.

Для просмотра на фоторамке рекомендовано использовать изображения с разрешением 1600x900 пикселей в формате JPG. Производитель не несет ответственности за некорректное воспроизведение иных файлов, а также за ошибки программного обеспечения, вызванные просмотром таких файлов на фоторамке.

**ВНИМАНИЕ!**

Фоторамка поддерживает самый распространенный формат изображений, тем не менее, перед началом использования убедитесь, что ваши файлы соответствуют перечню поддерживаемых форматов (см. п. 8).

Нажмите несколько раз кнопку **MENU** на корпусе фоторамки или один раз на пульте ДУ для выхода в главное меню. При помощи кнопок  выберите пункт меню **“Фото”** и нажмите кнопку **▶/OK**.

Вы перейдете к списку миниатюр или режиму просмотра в зависимости от выбранной настройки в пункте меню **“Опции”** - **“Настройки фото”** - **“Режим просмотра”**.

Для быстрого перехода в режим слайд-шоу используйте кнопку **BGM** на пульте ДУ.

11.1 Просмотр изображений



Используйте кнопки **▶/▶▶** на корпусе фоторамки или кнопки **◀/◀◀** на пульте ДУ для выбора изображений. Нажмите кнопку **▶/OK** для просмотра выбранного изображения.

Для отображения даты и времени во время слайд-шоу в пункте меню **“Опции”** - **“Настройки фото”** - **“Дата и время”** выберите **“Включить”**, для отключения - **“Выключить”**.

Для воспроизведения аудиофайлов в фоновом режиме во время слайд-шоу в пункте меню **“Опции”** - **“Настройки фото”** - **“Фоновая Музыка”** выберите **“Включить”**, для отключения - **“Выключить”**.

Используйте кнопки **◀◀/▶▶** на пульте ДУ для перехода к предыдущему/следующему аудиофайлу во время слайд-шоу.



ВНИМАНИЕ!

Для воспроизведения музыки в фоновом режиме будут использованы аудиофайлы, записанные на текущем источнике файлов.

Кнопками **VOL-/VOL+** установите необходимый уровень громкости фоновой музыки.

Используйте кнопку **MUTE** на пульте ДУ для быстрого отключения/включения звука.

11.2 Управление изображениями

Нажмите кнопку **▶/OK** в режиме просмотра слайд-шоу для выхода в меню дополнительных настроек.

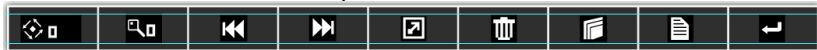

Используйте кнопки **▶/OK** или **◀▶** на пульте ДУ для выбора пунктов меню, кнопку **▶/OK** для подтверждения.

Для поворота изображения (90/180/270 градусов) выберите  или нажмите кнопку **ROTATE**¹ на пульте. Выберите необходимый угол поворота с помощью кнопки **▶/OK**. Для возврата к выбору пунктов дополнительного меню нажмите кнопку **MENU/RETURN**.

Для изменения масштаба изображения выберите  или нажмите кнопку **ZOOM**² на пульте ДУ. Выберите необходимый масштаб увеличения (x1, x2, x3, x4) с помощью кнопки **▶/OK**. Для возврата к выбору пунктов дополнительного меню нажмите кнопку **MENU/RETURN**.

Для просмотра предыдущего изображения выберите .

Для просмотра следующего изображения выберите .



ВНИМАНИЕ!

Переход к предыдущему/следующему изображению может занять несколько секунд.

Для перехода в режим слайд-шоу выберите .



ВНИМАНИЕ!

Просмотр изображений с высоким разрешением в режиме слайд-шоу может привести к некорректному отображению информации и сдвигам времени отображения слайдов на дисплее фоторамки.

Используйте кнопки **◀▶** на корпусе фоторамки или кнопки **△/▽** на пульте ДУ во время просмотра слайд-шоу для перехода к предыдущему/следующему изображению вручную.

1 Кнопка **ROTATE** на пульте ДУ работает только в режиме просмотра.

2 Кнопка **ZOOM** на пульте ДУ работает только в режиме просмотра.

Для удаления изображения выберите .

Удалить?
Да
Нет

Выберите “**Да**” и нажмите кнопку  для удаления файла. Выберите “**Нет**” - для отмены удаления.

Для копирования изображения выберите .

Копировать?
Да
Нет



ВНИМАНИЕ!

Копирование файлов большого объема может занять достаточно длительное время. Рекомендуем копировать файлы большого объема в режиме подключения к ПК.

Выберите “**Да**” и нажмите кнопку  для удаления файла. Выберите “**Нет**” - для отмены удаления.

Для просмотра информации о файле выберите .

Для просмотра миниатюр выберите .

Задать дополнительные настройки режима просмотра изображений можно в пункте главного меню “**Опции**” - “**Настройки фото**” (см. п. 16.2).

Нажмите несколько раз кнопку **MENU** на корпусе фоторамки или один раз на пульте ДУ для выхода в главное меню.

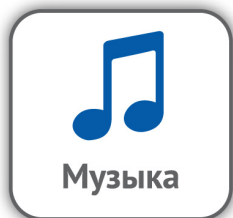

Музыка

В этом режиме вы можете воспроизводить музыкальные файлы в форматах MP3, WMA.



ВНИМАНИЕ!

Фоторамка поддерживает самые распространенные форматы аудио, тем не менее, перед началом использования убедитесь, что ваши файлы соответствуют перечню поддерживаемых форматов (см. п. 8).



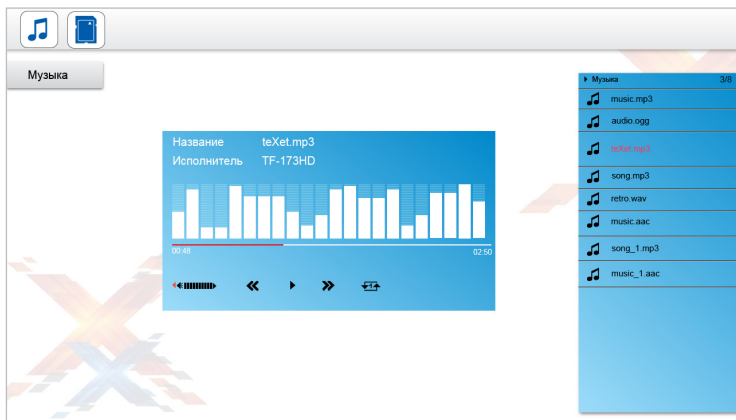

Нажмите несколько раз кнопку **MENU** на корпусе фоторамки или один раз на пульте ДУ для выхода в главное меню. При помощи кнопок выберите пункт меню “**Музыка**” и нажмите кнопку . Вы перейдете к списку музыкальных файлов.







Используйте кнопки для выбора аудиофайла. Нажмите кнопку для начала воспроизведения выбранного аудиофайла.

Используйте кнопку для паузы/воспроизведения.

Для перехода к предыдущему/следующему файлу во время воспроизведения используйте кнопки  на корпусе фоторамки или пульте ДУ.

Для ускоренной перемотки назад с помощью кнопок  выберите  и нажмите /OK. Нажмите кнопку /OK для остановки ускоренной перемотки и воспроизведения аудиофайла в нормальном режиме.

Для ускоренной перемотки вперед с помощью кнопок  выберите  и нажмите /OK. Нажмите кнопку /OK для остановки режима ускоренной перемотки и воспроизведения аудиофайла в нормальном режиме.

Для установки необходимого режима повтора аудиофайлов с помощью кнопок  выберите одно из следующих значений:

 - для последовательного воспроизведения всех аудиофайлов;

 - для постоянного повтора одного файла;

 - для случайного воспроизведения всех аудиофайлов;

 - для разового повтора одного (выбранного) файла.

Используйте кнопку /OK для изменения значений.

Используйте кнопки **VOL-/VOL+** для изменения уровня громкости.

Используйте кнопку **MUTE** на пульте ДУ для отключения/включения звука.

Задать дополнительные настройки режима воспроизведения аудиофайлов можно в пункте главного меню “**Опции**” - “**Настройки музыки**” (см. п. 16.5).

Используйте кнопку **MENU/RETURN** для выхода из режима воспроизведения файлов и перехода к списку музыкальных файлов.

Для возврата в режим воспроизведения текущего файла выберите его в списке и нажмите кнопку /OK.

Нажмите несколько раз кнопку **MENU** на корпусе фоторамки или один раз на пульте ДУ для выхода в главное меню.



ВИДЕО

В этом режиме вы можете воспроизводить видеофайлы в форматах AVI, MP4, MPEG, MKV, TS, VOB (MPEG1/2, Divx4.0, Divx5.0, Xvid, MJPEG)



ВНИМАНИЕ!

Фоторамка предназначена для воспроизведения видеофайлов, созданных при помощи фото- и видеокамер. Производитель не несет ответственности за некорректное воспроизведение иных файлов, а также за ошибки программного обеспечения, вызванные просмотром таких файлов на фоторамке.



ВНИМАНИЕ!

Фоторамка поддерживает самые распространенные форматы видео, тем не менее, перед началом использования убедитесь, что ваши файлы соответствуют перечню поддерживаемых форматов (см. п. 8).

Нажмите несколько раз кнопку **MENU** на корпусе фоторамки или один раз на пульте ДУ для выхода в главное меню. При помощи кнопок  выберите пункт меню “**Видео**” и нажмите кнопку **▶/OK**. Вы перейдете к просмотру первого в списке видеофайла. Нажмите кнопку **MENU/RETURN** для выхода из режима просмотра.

13.1 Воспроизведение видеофайлов

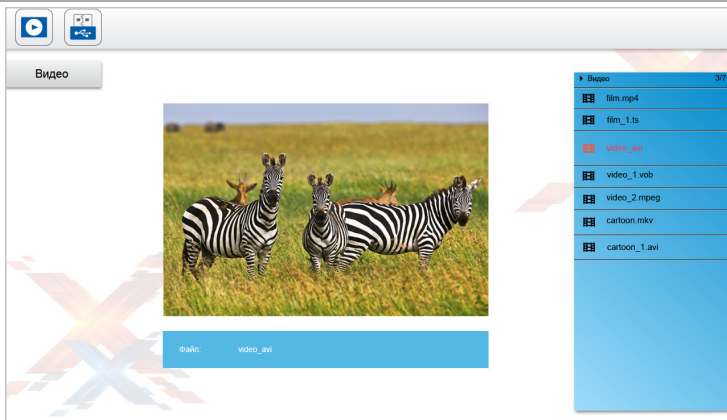

Используйте кнопки **⏪/⏩/△/▽** для выбора видеофайла.

Нажмите кнопку **▶/⏸** для начала просмотра видеофайла.



ВНИМАНИЕ!

Загрузка объемного видео может занять некоторое время.

13.2 Управление видеофайлами

В режиме воспроизведения видео нажмите кнопку **▶/⏸** для паузы/воспроизведения файла.

Для перехода к предыдущему/следующему файлу используйте кнопки **⏪/⏩** на корпусе фоторамки или пульте ДУ.

Используйте кнопки **⏮/⏭** на пульте ДУ для ускоренной перемотки видео, кнопку **▶/⏸** для остановки ускоренной перемотки и просмотра видеофайла в нормальном режиме.

Используйте кнопки **VOL-/VOL+/🔊/🔊** для изменения уровня громкости.

Используйте кнопку **MUTE** для отключения/включения звука.

Задать дополнительные настройки режима воспроизведения видеофайлов можно в пункте главного меню “**Опции**” - “**Настройки видео**” (см. п. 16.4).

Используйте кнопку **MENU/RETURN** для выхода из режима просмотра файлов и перехода к списку видеофайлов.

Нажмите несколько раз кнопку **MENU** на корпусе фоторамки или один раз на пульте ДУ для выхода в главное меню.

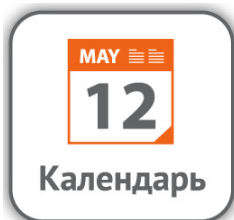

КАЛЕНДАРЬ

Нажмите несколько раз кнопку **MENU** на корпусе фоторамки или один раз на пульте ДУ для выхода в главное меню. При помощи кнопок выберите пункт меню **“Календарь”** и нажмите кнопку **▶/OK**.

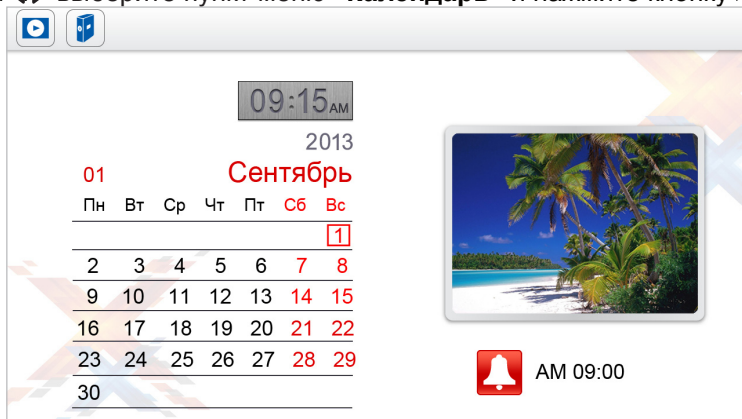

Воспроизведение изображений в режиме слайд-шоу начнется автоматически при входе в раздел **“Календарь”**, если на выбранном источнике файлов записаны изображения. Скорость слайд-шоу будет соответствовать настройкам, установленным в пункте меню **“Опции”** - **“Настройки фото”** - **“Скорость слайд-шоу”**.





ВНИМАНИЕ!

Если размер изображения превышает оптимальное разрешение, рекомендуемое для просмотра на фоторамке (1600x900 пикселей), скорость слайд-шоу может не соответствовать выбранным настройкам.

Для просмотра предыдущего/следующего месяца используйте

кнопки .

Для просмотра предыдущего/следующего года используйте кнопки .

Используйте кнопки  на пульте ДУ для просмотра предыдущего/следующего изображения.

Изменить текущую дату/время и задать дополнительные настройки режима “**Календарь**” также можно в пункте главного меню “**Опции**” - “**Настройки календаря**” (см. п. 16.3).

Нажмите несколько раз кнопку **MENU** на корпусе фоторамки или один раз на пульте ДУ для выхода в главное меню.



ФАЙЛЫ

В этом режиме вы можете просматривать полный список файлов и папок, хранящихся на выбранном источнике файлов. Нажмите несколько раз кнопку **MENU** на корпусе фоторамки или один раз на пульте ДУ для выхода в главное меню. При помощи кнопок выберите пункт меню “**Файлы**” и нажмите кнопку **▶/OK**. Вы перейдете к списку файлов и папок.



ВНИМАНИЕ!

Фоторамка поддерживает самые распространенные форматы файлов, тем не менее, перед началом использования убедитесь, что ваши файлы соответствуют перечню поддерживаемых форматов (см. п. 8).

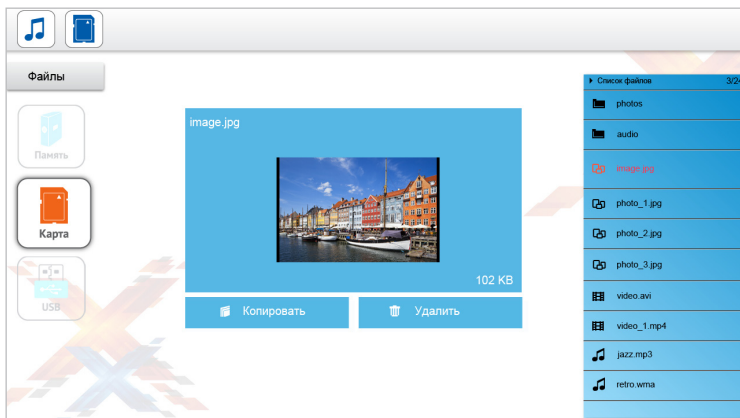

Используйте кнопки для выбора файлов и папок. Нажмите кнопку **▶/OK** для начала просмотра выбранного файла или входа в папку.

Для копирования файла выберите его в списке кнопками **◀◀/▶▶/△/▽**, кнопками **🔊/🔊)/◀/▶** выберите “**Копировать**” и нажмите кнопку **▶/OK**. Кнопками **◀◀/▶▶/△/▽** выберите источник, на который необходимо скопировать файл. После завершения процесса копирования нажмите кнопку **▶/OK** еще раз.



ВНИМАНИЕ!

Копирование файлов большого объема может занять достаточно длительное время. Рекомендуем копировать файлы большого объема в режиме подключения к ПК.

Для удаления файла выберите его в списке кнопками **◀◀/▶▶/△/▽**, кнопками **🔊/🔊)/◀/▶** выберите “**Удалить**” и нажмите кнопку **▶/OK**. После завершения процесса удаления нажмите кнопку **▶/OK** еще раз.





ВНИМАНИЕ!

Поскольку память фоторамки имеет небольшой объем, не рекомендуется копировать аудио- и видеофайлы во внутреннюю память рамки. Для воспроизведения аудио- и видеофайлов используйте внешние источники памяти.



Нажмите несколько раз кнопку **MENU** на корпусе фоторамки или один раз на пульте ДУ для выхода в главное меню.



ОПЦИИ

В этом режиме вы можете задавать дополнительные настройки работы фоторамки. Нажмите несколько раз кнопку **MENU** на корпусе фоторамки или один раз на пульте ДУ для выхода в главное меню. При помощи кнопок  выберите пункт меню “**Опции**” и нажмите кнопку /OK. Вы перейдете к списку настроек.

Настройки системы
Настройки фото
Настройки календаря
Настройки видео
Настройки аудио

Используйте кнопки  для выбора разделов, кнопку /OK для входа в настройки и подтверждения выбранных значений. Используйте кнопку **MENU/RETURN** для выхода из разделов.

Для быстрого перехода в режим настроек нажмите кнопку **SETUP** на пульте ДУ в любом пункте меню.

16.1 Настройки системы

Язык
Яркость
Контрастность
Насыщенность
Уровень громкости

Версия ПО
Сброс настроек
Обновление ПО
Режим включения

Используйте кнопки **◀◀/▶▶/△/▽** для выбора пунктов меню, кнопку **▶/OK** для входа в раздел и подтверждения выбранных настроек, кнопки **▶/◀/▶/◀** для изменения значений.

Для установки языка меню выберите **“Язык”**.

Для настройки яркости экрана выберите **“Яркость”**.

Для настройки контрастности изображения выберите **“Контрастность”**.

Для изменения насыщенности изображения выберите **“Насыщенность”**.

Для изменения уровня громкости выберите **“Громкость”**.

Для просмотра информации об установленном программном обеспечении (ПО) выберите **“Версия ПО”** и нажмите кнопку **▶/OK**.

Для сброса настроек выберите **“Сброс настроек”** и нажмите кнопку **▶/OK**.

Да
Нет

Во вспомогательном меню кнопками **◀◀/▶▶/△/▽** выберите **“Да”** и снова нажмите кнопку **▶/OK**.



ВНИМАНИЕ!

Все пользовательские настройки будут удалены!

Для обновления программного обеспечения (ПО) выберите **“Обновление ПО”** и нажмите кнопку **▶/OK**. Далее следуйте указаниям руководства по обновлению ПО.

Для изменения режима включения (начала работы) фоторамки выберите **“Режим включения”** и нажмите кнопку **▶/OK**.

Меню
Фото
Музыка
Видео
Календарь

Во вспомогательном меню кнопками **◀◀/▶▶/△/▽** выберите необходимый режим включения и снова нажмите кнопку **▶/OK**.

16.2 Настройки фото

Фоновая музыка
Соотношение сторон
Скорость слайд-шоу
Эффекты слайд-шоу
Режим просмотра
Режим слайд-шоу
Порядок слайд-шоу
Дата и время

Используйте кнопки **◀◀/▶▶/△/▽** для выбора пунктов меню, кнопку **▶/OK** для входа в раздел и подтверждения выбранных настроек.

Для включения/выключения воспроизведения аудиофайлов в фоновом режиме во время слайд-шоу выберите пункт **“Фоновая музыка”**.

Для установки формата вывода изображения на дисплей (Исходный размер/На весь экран) выберите **“Соотношение сторон”**.

Для установки временного интервала смены изображений в режиме слайд-шоу выберите **“Скорость слайд-шоу”**.



ВНИМАНИЕ!

Если размер изображения превышает оптимальное разрешение, рекомендуемое для просмотра на фоторамке (1600x900 пикселей), скорость слайд-шоу может не соответствовать выбранным настройкам.

Для установки эффекта смены изображений в режиме слайд-шоу выберите “**Эффекты слайд-шоу**”.

Для установки режима просмотра изображений при входе в раздел “**Фото**” (Миниатюры/Одно фото) выберите пункт “**Режим просмотра**”.

Для включения/выключения коллажа из нескольких изображений (одно/два/три/четыре фото) выберите “**Режим слайд-шоу**”.

Для выбора последовательности вывода изображений в режиме слайд-шоу (Последовательно/Случайно) выберите “**Порядок слайд-шоу**”.

Для включения/выключения отображения дата и времени при просмотре слайд-шоу выберите “**Дата и время**”.

16.3 Настройки календаря



Дата
Формат времени
Время
Будильник
Время сигнала
Тип сигнала
Режим повтора будильника
Автовключение
Автовключение
Режим включения питания

Используйте кнопки для выбора пункта меню, кнопку для входа в раздел и подтверждения выбранных настроек, кнопки - для изменения значений.

Для установки текущей даты выберите “**Дата**”. Используйте кнопки для перемещения между полями (месяц/день/год), кнопки - для изменения значений.

Для установки формата времени (24ч/12ч) выберите “**Формат времени**”.

Для установки текущего времени выберите “**Время**”. Используйте

кнопки  для перемещения между полями (часы/минуты/секунды), кнопки  - для изменения значений.

Для включения/выключения будильника выберите “**Будильник**”.

При включении функции будильника в режиме “**Календарь**” появится иконка  .



ВНИМАНИЕ!

Если к фоторамке подключены наушники, то сигнал будильника будет передаваться через них!





ВНИМАНИЕ!



Будильник работает только при включенном питании фоторамки.

Для настройки времени сигнала будильника выберите “**Время сигнала**”. Используйте кнопки  для перемещения между полями (часы/минуты), кнопки  - для изменения значений.

Для изменения варианта сигнала будильника выберите “**Тип сигнала**”.

Для изменения режима повтора будильника (Один раз/Каждый день/Понедельник-Пятница/Выходные) выберите “**Режим повтора будильника**”.

Для включения/выключения функции автоматического включения питания фоторамки выберите “**Автовключение**”. Используйте кнопки  для перемещения между полями (часы/минуты), кнопки  - для изменения значений. Нажмите кнопку /ОК для сохранения выбранных настроек.

Для включения/выключения функции автоматического выключения питания фоторамки выберите “**Автовыключение**”. Используйте кнопки  для перемещения между полями (часы/минуты), кнопки  - для изменения значений. Нажмите кнопку /ОК для сохранения выбранных настроек.



ВНИМАНИЕ!

Функции автоматического включения/выключения питания фоторамки не работают по отдельности. Для их использования необходимо установить желаемое время включения/выключения и выбрать значение **“Включить”** в соответствующих полях настроек.

Для установки режима автоматического включения/выключения питания фоторамки (Один раз/Каждый день/Понедельник-Пятница/Выходные) выберите **“Режим выключения питания”**.

16.4 Настройки видео

Соотношение сторон

Режим повтора

Используйте кнопки **◀◀/▶▶/△/▽** для выбора пунктов меню, кнопку **▶/OK** для входа в раздел и подтверждения выбранных настроек.

Для установки режима вывода изображения на дисплей (Исходный размер/На весь экран) выберите **“Соотношение сторон”**.

Для установки режима повтора видеофайлов (Один раз/Повтор одного/Последовательно/Случайно) выберите **“Режим повтора”**.

16.5 Настройки музыки

Режим повтора

Используйте кнопки **◀◀/▶▶/△/▽** для выбора пунктов меню, кнопку **▶/OK** для входа в раздел и подтверждения выбранных настроек.

Для установки режима повтора аудиофайлов (Один раз/Повтор одного/Последовательно/Случайно) выберите **“Режим повтора”**.

Нажмите несколько раз кнопку **MENU** на корпусе фоторамки или один раз на пульте ДУ для выхода в главное меню.

17 Возможные неисправности и методы их устранения

Проблемы	Вероятные причины возникновения	Решения
Фоторамка не включается	Не подключен сетевой адаптер.	Подключите сетевой адаптер. Фоторамка включится автоматически.
Пульт ДУ не работает	С батареи не снята защитная пленка. Батарея разряжена. Датчик на фоторамке не принимает сигнал с пульта ДУ.	Снимите защитную пленку с батареи, расположенной в нижней части корпуса пульта ДУ. Замените батарею. Убедитесь, что посторонние предметы не закрывают датчик приема сигнала на фоторамке, направляйте пульт ДУ в сторону датчика.
В режиме слайд-шоу отсутствует звук	Значение громкости — "0". На выбранном источнике файлов отсутствуют аудиозаписи. Включена функция "Без звука". В настройках отключено воспроизведение аудиофайлов.	Увеличьте громкость. Запишите на флэш-накопитель аудиофайлы. Нажмите кнопку MUTE на пульте ДУ. В пункте меню "Опции" - "Настройки фото" - "Фоновая музыка" выберите "Включить" .
Дисплей отображает непонятную информацию	Неверно выбран язык интерфейса. Язык не поддерживается.	Выберите нужный язык.
Фоторамка не отображает название файла/папки	Неверный язык названия файла/папки, этот язык не поддерживается. Слишком длинное имя файла/папки.	Переименуйте файл/папку. Название файла/папки должно быть написано латинскими буквами и не превышать 15 символов в длину.
Невозможен обмен данными с компьютером	Фоторамка выключена. Неисправен USB-кабель. Недостаточно памяти.	Включите питание фоторамки. Проверьте USB-соединение. Освободите память, удалите ненужные файлы.
Невозможно воспроизвести файлы с карты памяти или USB-накопителя	Файлы имеют несовместимый формат.	Измените формат файлов.
Фоторамка "не видит" карту памяти, фоторамка "зависает" при подключении карты	Данный формат карт памяти не поддерживается. Карта памяти установлена неверно. Карта памяти используется с переходником.	Используйте карты памяти совместимого формата. Убедитесь, что карта памяти установлена верно. Не используйте карты памяти с металлическими или металлизированными (проводящими ток) переходниками.
Фоторамка "не видит" USB-накопитель	Фоторамка не поддерживает данный тип USB-накопителей. USB-накопитель установлен неверно. Файловая система USB-накопителя не поддерживается.	Используйте стандартный USB-накопитель без дополнительных функций. Убедитесь, что USB-накопитель установлен верно. Используйте USB-накопитель с файловой системой FAT32.
При входе в разделы фото/музыка/видео появляется сообщение "Нет файлов!"	На выбранном источнике файлов (карте памяти/USB-накопителе) отсутствуют файлы данного типа.	Запишите на флэш-накопитель нужные фото/аудио/видео файлы для просмотра на фоторамке.

18 Условия транспортирования и хранения

Фоторамка в упакованном виде может транспортироваться в крытых транспортных средствах любого вида при температуре от минус 25 °С до плюс 35 °С, с защитой ее от непосредственного воздействия атмосферных осадков, солнечного излучения и механических повреждений.

www.texet.eu

Разработано ЗАО «Электронные системы «Алкотел»
Изготовлено «ШеньЖень ДЖОЙХОНГ Технолоджи КО., Лтд»
Билдинг А2, Женгфенг Индастриал Парк, Фенгтанг Род,
Фуйонг, Баоан, Шеньжень, Китай
по заказу и под контролем ЗАО «Электронные системы
«Алкотел»

Страна происхождения: Китай

Импортер: ЗАО «Дженерал Фрейт»
115114, Россия, г. Москва, 1-ый Кожевнический переулк, д. 6,
стр. 1, комната 13д

Сертификат соответствия № ТС RU С-CN.АЛ16.В.00044
Срок действия с 30.07.2013 по 29.07.2018
Орган по сертификации ООО «Гарант Плюс»
№ РОСС RU.0001.11АЛ16

Өндіруші өкілеттеген тұлға:

«Алкотел» электрондық жүйелері» ЖАҚ
198188, Ресей, Санкт-Петербург қ.,
Маршала Говорова көш., 8 А

Импорттаушы: «Дженерал Фрейт» ЖАҚ
115114, Ресей, Мәскеу қ., 1-ші Кожевнический бұрылысы,
6-шы үй, 1-ғим., 13д бөл.

Шығарған ел: Қытай



EAC



011