

texet®

Bringing the Best Together



TF-601

ЦИФРОВАЯ ФОТОРАМКА

Руководство
по эксплуатации

Благодарим за то, что вы выбрали нашу цифровую фоторамку. Прежде чем начать эксплуатацию устройства, внимательно прочтите данное руководство, чтобы воспользоваться всеми возможностями и продлить срок его службы. Сохраните это руководство, чтобы обратиться к нему, если в будущем возникнет такая необходимость.

Руководство пользователя содержит подробное описание изделия, его технические характеристики и функциональные возможности, а также рекомендации по эксплуатации фоторамки.

Внешний вид изделия и внутреннего программного обеспечения может отличаться от изображенных на рисунках, поскольку все иллюстрации даны на основе прототипов наших моделей.

Компания “Электронные системы АЛКОТЕЛ” не несет ответственности за ущерб, причиненный в результате применения цифровой фоторамки не по назначению. Компания оставляет за собой право изменять внешний вид изделия, комплектацию и функциональные возможности фоторамки без предварительного уведомления.

Поскольку определенные компоненты устройства могут занять некоторую область флэш-памяти, емкость свободной памяти может оказаться меньше заявленной в характеристиках.

Содержание

1	Общий вид цифровой фоторамки	3
2	Технические характеристики.....	4
3	Комплектность	4
4	Рекомендации по уходу за изделием	4
5	Указания по эксплуатации.....	5
6	Возможности	6
7	Подготовка фоторамки к работе	7
	7.1 Включение и выключение питания	8
	7.2 Подключение карты памяти	9
	7.3 Замена батареи часов	10
8	Начало эксплуатации	11
9	Избранное	12
10	Фото	14
11	Календарь.....	18
12	Опции.....	20
	12.1 Настройки даты/времени	20
	12.2 Настройки таймера включения/выключения	21
	12.3 Общие настройки	22
13	Информация.....	24
14	Возможные неисправности и методы их устранения	25
15	Условия транспортирования и хранения	27
16	Для заметок.....	28

1 Общий вид цифровой фоторамки

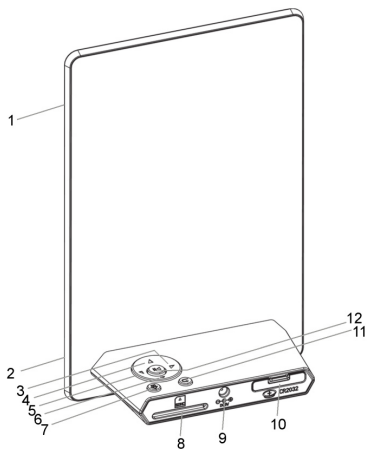

1	Дисплей
2	Датчик освещенности
3	Кнопка влево, перехода к предыдущему файлу
4	Кнопка вниз, уменьшения уровня яркости
5	Кнопка вправо, перехода к следующему файлу
6	Кнопка вверх, увеличения уровня яркости
7	Кнопка включения/выключения питания, входа в главное меню
8	Слот для SD/SDHC/MMC-карт
9	Разъем для подключения сетевого адаптера
10	Отсек для батареи часов
11	Кнопка возврата в предыдущий пункт меню
12	Кнопка входа в пункты меню, воспроизведения/паузы, входа во вспомогательное меню

2 Технические характеристики

Дисплей	TFT 6" дюймов формат 9:16 разрешение 480x800 пикселей
Внутренняя память	1,5 МБ
Размер изделия без упаковки (длина x ширина x высота)	114x174x6,4 мм
Масса	180 г
Питание	Сетевой адаптер входное напряжение: 100~240 В, 50/60 Гц, 0,12А выходное напряжение: 5 В - 0,6 А
Поддержка карт памяти	SD/SDHC/MMC
Температурные условия эксплуатации изделия	5 ~ 35 °С
Управление	Вручную
Батарея питания часов	CR2032 3В -1 шт.

3 Комплектность

1. Цифровая фоторамка 1 шт.
2. Руководство по эксплуатации 1 экз.
3. Сетевой адаптер 1 шт.
4. Гарантийный талон 1 экз.

4 Рекомендации по уходу за изделием

Для продления срока службы фоторамки следуйте рекомендациям по уходу за изделием.

- Выключите питание фоторамки, отсоедините сетевой адаптер.
- Протрите дисплей и пластиковые части корпуса сухой салфеткой из мягкой ткани.



ВНИМАНИЕ!

Никогда не распыляйте на дисплей и корпус фоторамки моющие средства. Для ухода за фоторамкой не используйте чистящие средства, содержащие спирт и аммиак.

5 Указания по эксплуатации

Нижеследующие указания по эксплуатации предназначены для того, чтобы помочь вам правильно использовать фоторамку. Внимательно прочитайте этот раздел и строго следуйте приведенным в нем инструкциям.

- Фоторамку следует держать вдали от зон воздействия экстремальных изменений температур (выше 35° С и ниже 5° С), влаги и статического электричества.

- Устанавливайте фоторамку только на твердую, ровную и неподвижную поверхность, это позволит предотвратить падение устройства.

- Не допускайте попадания в разъемы фоторамки посторонних предметов, не кладите на нее тяжелые предметы и не допускайте контакта устройства с химикатами.

- Избегайте попадания фоторамки в зоны воздействия прямого света или излучающих тепло устройств, не помещайте изделие в пыльную или задымленную среду.

- Не разбирайте, не ремонтируйте фоторамку самостоятельно.

- Делайте копии файлов, хранящихся в памяти фоторамки и подключаемых к ней накопителей, поскольку наша компания не несет ответственности за любые потери таких данных.

- В целях охраны окружающей среды просим вас утилизировать упаковочные материалы, батареи и непригодные электронные продукты отдельно.

6 Возможности

- 6" TFT дисплей, формат 9:16, разрешение 480x800 пикселей
- Объем встроенной памяти 1,5 МБ
- Слот для SD/SDHC/MMC-карт
- Датчик освещенности
- Ночной режим
- Формат воспроизведения: JPEG (кроме прогрессивного JPEG)
- Слайд-шоу
- Режим предварительного просмотра изображений
- Изменение масштаба изображения
- Поворот изображения на 90/180/270°
- Изменение цвета темы меню (7 вариантов)
- Меню на русском языке
- Положение: ландшафтное/портретное
- Часы, календарь
- Питание от сети 220 В

7 Подготовка фоторамки к работе

Перед первым включением фоторамки внимательно ознакомьтесь с последовательностью действий по подготовке фоторамки к работе.

- Выньте фоторамку из упаковки, снимите защитную пленку с дисплея.
- Подсоедините сетевой адаптер сначала к фоторамке, а затем к сети электропитания, как показано на рисунке. Сетевой адаптер легко подключается и отключается от сети электропитания.

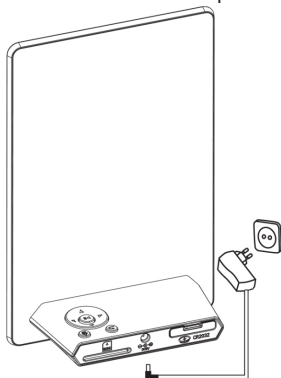

Рамка включится автоматически. На дисплее появится главное меню.

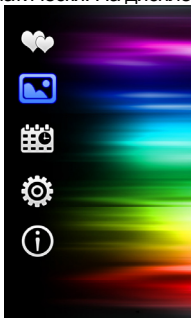

Фоторамка включена и готова к работе.



ВНИМАНИЕ!

НИ В КОЕМ СЛУЧАЕ не используйте поврежденные сетевые адаптеры, карты памяти во избежание короткого замыкания, возгорания или поражения электрическим током.

Избегайте попадания посторонних предметов в разъемы фоторамки.

7.1 Включение и выключение питания

Для включения питания фоторамки подсоедините сетевой адаптер сначала к фоторамке, а затем к сети электропитания, фоторамка включится автоматически.

Для выключения питания рамки нажмите и удерживайте кнопку .

Для включения фоторамки, при подключенном сетевом адаптере, нажмите и удерживайте кнопку .

7.2 Подключение карты памяти

Для просмотра файлов с карты памяти поместите ее до упора в соответствующий разъем в корпусе фоторамки, как показано на рисунке.

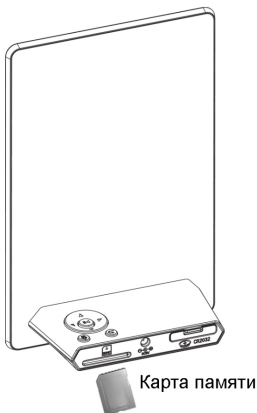

Фоторамка поддерживает формат карт памяти - Secure Digital Card (SD/SDHC) и MultiMedia Card (MMC).

Для извлечения карты памяти аккуратно потяните ее на себя, карта легко выйдет из слота.

7.3 Замена батареи часов

В корпусе фоторамки имеется отсек для батареи типа CR2032, которая поддерживает питание микросхемы часов при отключенном сетевом адаптере питания. При сбое настроек даты и времени необходимо произвести замену батареи. Отсек для батареи расположен в нижней задней части корпуса фоторамки (см. п.1).

Для замены батареи воспользуйтесь следующими указаниями:

1. Слегка надавите на подвижную часть отсека для батареи сверху и потяните его на себя.
2. Отсек легко отсоединится от корпуса фоторамки. Установите в отсек новую батарею типа CR2032 так, чтобы сторона с маркировкой “+” (плюс) была сверху.
3. Поместите отсек с батареей обратно в корпус фоторамки.

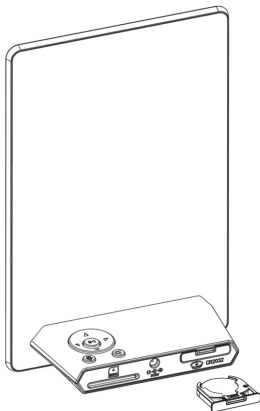

8 Начало эксплуатации

Используйте кнопки Δ/∇ для выбора пунктов меню: Избранное, Фото, Календарь, Опции, Информация.

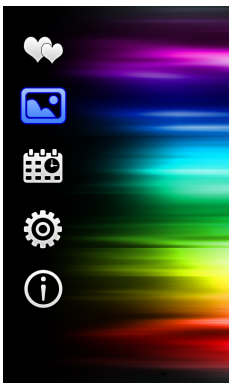

Для входа в нужный пункт меню используйте кнопку $\triangleright\parallel$.

Для возврата в предыдущий пункт меню используйте кнопку \curvearrowright .





Для выхода в главное меню используйте кнопку .

В случае бездействия в режиме главного меню, фоторамка перейдет к отображению часов автоматически. Для входа в режим часов вручную нажмите кнопку  в главном меню. Для изменения цвета подсветки часов используйте кнопки $\triangleleft\triangleright$.



Избранное

В этом режиме вы можете просматривать избранные изображения в формате JPEG (кроме прогрессивного JPEG).

Нажмите кнопку  для выхода в главное меню. При помощи кнопок  выберите пункт меню “Избранное”  и нажмите кнопку . Начнется показ слайд-шоу избранных изображений.

Управление изображениями и слайд-шоу в режиме “Избранное” аналогично управлению файлами в разделе “Фото” (см. п. 10).

Записать собственные изображения в раздел “Избранное” можно следующим образом:

1. Создайте от 1 до 20 изображений в формате JPEG (Baseline Standard) с разрешением 480x800 пикселей. Размер каждого файла не должен превышать 60КБ. Все файлы должны иметь имена на английском языке (обязательно соблюдайте табуляцию!) вида **P00**.jpg**, где ** - порядковый номер от 00 до 19.





ВНИМАНИЕ!

Изображение с именем “P0000.jpg” будет использовано в качестве фона рабочего стола.

2. Отформатируйте карту памяти и создайте на ней папку с английским именем **USER1** (обязательно соблюдайте табуляцию!), запишите в нее новые изображения.

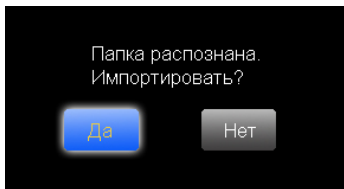
3. Подключите карту к фоторамке. Войдите в пункт меню **“Опции”**- **“Общие настройки”**- **“Сброс настроек”** и нажмите кнопку .



Выберите **“Да”** и снова нажмите кнопку . Начнется процесс загрузки файлов.



ВНИМАНИЕ!

Удалить изображения из раздела **“Избранное”** невозможно.







Фото

В этом режиме вы можете просматривать изображения в формате JPEG (кроме прогрессивного JPEG).



ВНИМАНИЕ!

Фоторамка предназначена для воспроизведения изображений, созданных при помощи фото- и видео камер. Производитель не несет ответственность за некорректное воспроизведение иных файлов, а также за ошибки программного обеспечения вызванные просмотром таких файлов на фоторамке.

Нажмите кнопку  для выхода в главное меню. При помощи кнопок / выберите пункт меню “Фото”  и нажмите кнопку . Вы перейдете к просмотру слайд-шоу.



ВНИМАНИЕ!

Фоторамка перейдет к показу слайд-шоу, только если в памяти фоторамки или на подключенной карте памяти сохранены изображения. Если к фоторамке подключена карта памяти, то воспроизведение файлов начнется с нее. Для просмотра изображений из внутренней памяти отключите карту от фоторамки.

Нажмите кнопку  для просмотра миниатюр изображений.

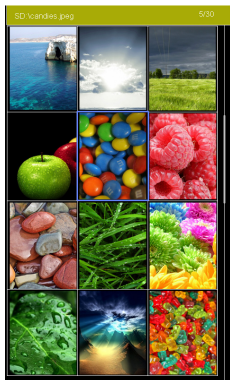

Используйте кнопки $\triangleleft/\triangleright/\triangle/\nabla$ для выбора изображений.

Нажмите кнопку $\triangleright\parallel$ для входа во вспомогательное меню.

Открыть
Копировать ¹
Удалить ²

Для начала просмотра изображения с помощью кнопок \triangle/∇ выберите **“Открыть”** и нажмите кнопку $\triangleright\parallel$.

Для копирования файла с карты памяти во внутреннюю память фоторамки с помощью кнопок \triangle/∇ выберите **“Копировать”** и нажмите кнопку $\triangleright\parallel$. Размер копируемого изображения не должен быть больше 300 КБ.

Для удаления файла из внутренней памяти фоторамки с помощью кнопок \triangle/∇ выберите **“Удалить”** и нажмите кнопку $\triangleright\parallel$.

Удалить один
Удалить все

1- Пункт меню доступен только для файлов, записанных на карту памяти.

2- Пункт меню доступен только для файлов, сохраненных в памяти фоторамки.



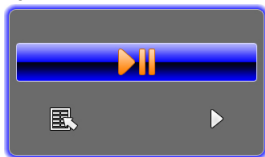

Выберите режим удаления файлов и нажмите кнопку  еще раз.

В режиме просмотра фото нажмите кнопку  для входа во вспомогательное меню.









Для паузы или возобновления слайд-шоу используйте кнопку .

Для входа в меню дополнительных настроек выберите  и нажмите кнопку .



Пункты	Описание
Положение	Выбор варианта положения изображения на экране (ландшафт/портрет).
Календарь	Включение/выключение отображения календаря/ даты/часов на дисплее. Функция недоступна в режиме ландшафтной ориентации изображений.
Порядок	Выбор режима смены изображений во время слайд-шоу (по порядку/случайно).
Слайд-шоу	Выбор эффекта смены изображений в режиме слайд-шоу.
Время	Время смены изображений в режиме слайд-шоу (20 с, 1 мин., 30 мин., 1 ч, 1 день).
Формат	Изменение формата вывода изображений на дисплей.
Поворот ³	Поворот изображения на 90/180/270°.
Увеличить ³	Увеличение размера изображения в 2, 3, 4 и 5 раз. Используйте кнопки     для просмотра частей увеличенного изображения.



³ - Пункт недоступен при ландшафтной ориентации изображений и если в режиме просмотра изображений включена функция “Календарь”.

Используйте кнопки / для выбора пунктов меню.

Используйте кнопки     для выбора нужного значения.

Используйте кнопку  для выхода из вспомогательного меню.

Используйте кнопки   для перехода к предыдущему/следующему файлу.

Используйте кнопки / для изменения уровня яркости.





Используйте кнопку  для выхода из режима просмотра файлов.

Нажмите несколько раз кнопку  или нажмите кнопку  для выхода в главное меню.

11 Календарь



Календарь

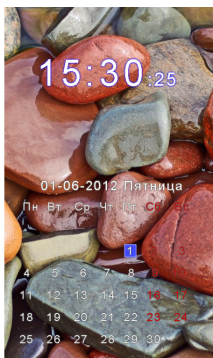

Нажмите кнопку  для выхода в главное меню. При помощи кнопок  выберите пункт меню “Календарь”  и нажмите кнопку .





ВНИМАНИЕ!

Показ слайд-шоу начнется автоматически, если на подключенном источнике памяти или во внутренней памяти сохранены изображения.

Отключить показ слайд-шоу в режиме календаря можно в пункте меню “Опции” - “Дата/время”, изменив настройки фона (см. п.12.1).

Для просмотра предыдущего/следующего месяца используйте кнопки . Используйте кнопки  для изменения уровня яркости.





Изменить значения текущей даты и времени можно в пункте меню **“Опции” - “Дата/время”**. Для быстрого перехода в режим настроек нажмите кнопку .

Для выхода из режима календаря нажмите кнопку  или  для выхода в главное меню.



12 Опции



Опции

Нажмите кнопку  для выхода в главное меню. При помощи кнопок  выберите пункт меню “Опции”  и нажмите кнопку . Вы перейдете в раздел “Опции”.

Дата/Время
Таймер
Общие настройки

Кнопками  выберите раздел настроек и нажмите кнопку  для подтверждения. Используйте кнопку  для выхода из разделов.

12.1 Настройки даты/времени

Формат часов
Время
Калибровка
Дата
Формат
Начало недели
Фон

Для изменения формата часов (24/12 ч) выберите “Формат часов”. Используйте кнопки    для выбора нужного формата.

Для установки текущего времени выберите **“Время”**. Используйте кнопки для установки нужного значения.

Для установки значения ежедневной калибровки часов выберите **“Калибровка”**. Используйте кнопки для выбора нужного значения.

Для установки текущей даты выберите **“Дата”**. Используйте кнопки для установки нужного значения.

Для изменения формата даты выберите **“Формат”**. Используйте кнопки для выбора нужного значения.

Для изменения дня начала недели в календаре выберите **“Начало недели”**. Используйте кнопки для выбора нужного значения.

Для изменения фона календаря выберите **“Фон”**.
“Черный” - нет фона в режиме календаря.
“Фото” - отображение фотографий в качестве фона календаря.
Используйте кнопки для выбора нужного значения.

12.2 Настройки таймера включения/выключения

Таймер
Время вкл.
Время выкл.
Повтор

Для настройки автоматического включения/выключения питания выберите **“Таймер”**. Используйте кнопки для выбора нужного значения.

Для установки времени автоматического включения питания фоторамки выберите **“Время вкл.”**. Используйте кнопки для установки нужного значения.

Для установки времени автоматического выключения питания фоторамки выберите **“Время выкл.”**. Используйте кнопки  для установки нужного значения.

Для изменения режима повтора работы таймера выберите **“Повтор”** (Один раз/Ежедневно/Пн-Пт/Пн-Сб). Используйте кнопки  для выбора нужного значения.





ВНИМАНИЕ!

При выборе режима повтора **“Один раз”** таймер выполнит только одно действие (включение или выключение питания фоторамки).

12.3 Общие настройки

Язык
Цвет темы
Датчик освещенности
Ночной режим
Сброс настроек
Информация

Для установки языка меню выберите **“Язык”**. Используйте кнопки  для выбора нужного значения.





Для изменения цвета темы меню выберите **“Цвет темы”**. Используйте кнопки  для выбора нужного значения.

Для включения/выключения автонастройки яркости дисплея выберите **“Датчик освещенности”**. Используйте кнопки  для выбора нужного значения.

Ночной режим - функция автоматического включения часов в темное время суток вне зависимости от текущего режима работы фоторамки. Для включения/выключения ночного режима выберите



Информация

Нажмите кнопку  для выхода в главное меню. При помощи кнопок  выберите пункт меню “Информация”  и нажмите кнопку . Вы перейдете к просмотру информации о возможностях фоторамки.

texet TF-601
Bringing The Best Together



- Тонкий корпус (6,4 мм)
- Дисплей 6", 480x800
- Датчик освещенности
- Память для фото
- SD/SDHC/MMC слот
- Календарь, часы

- Формат JPEG
- Слайд-шоу
- Предварительный просмотр фото
- Изменение масштаба изображения
- Поворот изображения на 90/180/270°
- Автовключение/выключение питания
- Изменение цвета темы меню

 СВЕРХОСКОРОСТЬ
 УЛЬТРАТОНКАЯ
 ЧАСЫ
КАЛЕНДАРЬ
 ДАТЧИК
ОСВЕЩЕННОСТИ

texet TF-601
Bringing The Best Together



14 Возможные неисправности и методы их устранения

Проблемы	Вероятные причины возникновения	Решения
Фоторамка не включается	Не подключен сетевой адаптер.	Подключите сетевой адаптер.
Таймер включения/выключения питания срабатывает только на одно действие	Выбран режим повтора работы таймера "Один раз".	Выберите другой режим повтора работы таймера включения/выключения питания.
Не работает датчик освещенности	Датчик освещенности выключен.	Включите датчик освещенности в разделе "Опции" - "Общие настройки" - "Датчик освещ.".
Дисплей отображает непонятную информацию	Неверно выбран язык интерфейса. Язык не поддерживается.	Зайдите в пункт меню "Setting" ("Опции") - "General" ("Общие настройки") - "Language" ("Язык"). Выберите нужный язык с помощью кнопки ▶ .
Неверный формат часов	После сброса настроек формат часов был изменен на 12ч.	Измените формат часов в разделе "Опции" - "Дата/Время" - "Формат часов" на 24ч с помощью кнопки ▶ .
Фоторамка не отображает название файла	Неверный язык названия файла, этот язык не поддерживается. Слишком длинное имя файла. Файлы записаны во внутреннюю память фоторамки.	Переименуйте файл. Название файла должно быть написано латинскими буквами и не превышать 15 символов в длину. Если файл записан во внутреннюю память фоторамки, его название не отображается.
Невозможно воспроизвести файлы с карты памяти	Файлы имеют несовместимый формат.	Измените формат файлов.

<p>Фоторамка “не видит” карту памяти</p>	<p>Данный формат карт памяти не поддерживается. Карта памяти установлена неверно.</p>	<p>Используйте карты памяти совместимого формата. Убедитесь, что карта памяти установлена верно.</p>
<p>Фоторамка не “входит” в раздел фото</p>	<p>На выбранном источнике файлов (карте памяти) отсутствуют файлы данного типа.</p>	<p>Запишите на флэш-накопитель нужные файлы для просмотра на фоторамке.</p>

15 Условия транспортирования и хранения

Фоторамка в упакованном виде может транспортироваться в крытых транспортных средствах любого вида при температуре от минус 25 °С до плюс 35 °С, с защитой ее от непосредственного воздействия атмосферных осадков, солнечного излучения и механических повреждений.

Разработано ЗАО «Электронные системы «Алкотел»

Изготовлено «Гадмеи Электроникс Текнолоджи Ко., Лтд»
("Gadmei Electronics Technology Co., Ltd")

Унитар Индастри Парк, Инь Чжань, Цин Юань Сити,

Гуан Дон Провинс, 511542, Китай

(Uniture Industry Park, Yin Zhan, Qing Yuan City,

Guang Dong Province, 511542, China)

по заказу и под контролем ЗАО «Электронные системы «Алкотел»

Страна происхождения: Китай

Импортер: ЗАО «Дженерал Фрейт»

115114, Россия, г. Москва, 1-ый Кожевнический переулок, д. 6,
стр. 1, комната 13д



АГ88

Сертификат соответствия № РОСС CN.АГ88.В13063

Срок действия с 08.10.2012 по 07.10.2013

Орган по сертификации ООО «Проксима»

№ РОСС RU.0001.11АГ88