



**teXet**

Bringing the Best Together

РУКОВОДСТВО ПО ЭКСПЛУАТАЦИИ  
Пайдалану бойынша нұсқаулық



**TF-632**

Цифровая фоторамка  
Цифрлық фоторамка

Благодарим за то, что вы выбрали нашу цифровую фоторамку. Прежде чем начать эксплуатацию устройства, внимательно прочтите данное руководство, чтобы воспользоваться всеми возможностями и продлить срок его службы. Сохраните это руководство, чтобы обратиться к нему, если в будущем возникнет такая необходимость.



Руководство пользователя содержит подробное описание изделия, его технические характеристики и функциональные возможности, а также рекомендации по эксплуатации фоторамки.

Внешний вид изделия и внутреннего программного обеспечения может отличаться от изображенных на рисунках, поскольку все иллюстрации даны на основе прототипов наших моделей.

Компания “Электронные системы АЛКОТЕЛ” не несет ответственности за ущерб, причиненный в результате применения цифровой фоторамки не по назначению. Компания оставляет за собой право изменять внешний вид изделия, комплектацию и функциональные возможности фоторамки без предварительного уведомления.

Поскольку определенные компоненты устройства могут занять некоторую область флэш-памяти, емкость свободной памяти может оказаться меньше заявленной в характеристиках.

# Содержание

1	Общий вид цифровой фоторамки .....	3
2	Технические характеристики.....	4
3	Комплектность .....	4
4	Рекомендации по уходу за изделием .....	4
5	Указания по эксплуатации.....	5
6	Возможности .....	6
7	Подготовка фоторамки к работе .....	7
	7.1 Включение и выключение питания .....	8
	7.2 Подключение карты памяти .....	9
	7.3 Замена батареи часов .....	10
8	Начало эксплуатации .....	11
9	Избранное .....	12
10	Фото .....	14
11	Календарь.....	18
12	Опции.....	20
	12.1 Настройки даты/времени .....	20
	12.2 Настройки таймера включения/выключения .....	21
	12.3 Общие настройки .....	22
13	Информация.....	24
14	Возможные неисправности и методы их устранения .....	25
15	Условия транспортирования и хранения .....	26
16	Пайдаланушының қысқа басшылығы -  KAZ .....	27
17	Короткий посібник користувача -  UKR .....	32
18	Для заметок.....	36

# 1 Общий вид цифровой фоторамки

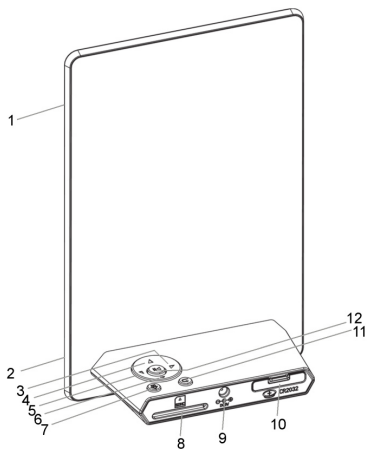

1	Дисплей
2	Датчик освещенности
3	Кнопка влево, перехода к предыдущему файлу
4	Кнопка вниз, уменьшения уровня яркости
5	Кнопка вправо, перехода к следующему файлу
6	Кнопка вверх, увеличения уровня яркости
7	Кнопка включения/выключения питания, входа в главное меню
8	Слот для SD/SDHC/MMC-карт
9	Разъем для подключения сетевого адаптера
10	Отсек для батареи часов
11	Кнопка возврата в предыдущий пункт меню
12	Кнопка входа в пункты меню, воспроизведения/паузы, входа во вспомогательное меню

## 2 Технические характеристики

<b>Дисплей</b>	TFT 6" дюймов формат 9:16 разрешение 480x800 пикселей
<b>Внутренняя память</b>	4 МБ (для установки программного обеспечения, системных файлов и демонстрационных изображений)
<b>Размер изделия без упаковки (длина x ширина x высота)</b>	115x175x7 мм
<b>Масса</b>	201 г
<b>Питание</b>	Сетевой адаптер входное напряжение: 100~240 В, 50/60 Гц, 0,12А выходное напряжение: 5 В - 0,6 А
<b>Поддержка карт памяти</b>	SD/SDHC/MMC
<b>Температурные условия эксплуатации изделия</b>	5 ~ 35 °С
<b>Управление</b>	Вручную
<b>Батарея питания часов</b>	CR2032 3В -1 шт.

## 3 Комплектность

1. Цифровая фоторамка ..... 1 шт.
2. Руководство по эксплуатации ..... 1 экз.
3. Сетевой адаптер ..... 1 шт.
4. Гарантийный талон ..... 1 экз.

## 4 Рекомендации по уходу за изделием

Для продления срока службы фоторамки следуйте рекомендациям по уходу за изделием.

- Выключите питание фоторамки, отсоедините сетевой адаптер.
- Протрите дисплей и пластиковые части корпуса сухой салфеткой из мягкой ткани.



## **ВНИМАНИЕ!**

Никогда не распыляйте на дисплей и корпус фоторамки моющие средства. Для ухода за фоторамкой не используйте чистящие средства, содержащие спирт и аммиак.

## **5 Указания по эксплуатации**

Нижеследующие указания по эксплуатации предназначены для того, чтобы помочь вам правильно использовать фоторамку. Внимательно прочитайте этот раздел и строго следуйте приведенным в нем инструкциям.

- Фоторамку следует держать вдали от зон воздействия экстремальных изменений температур (выше 35° С и ниже 5° С), влаги и статического электричества.

- Устанавливайте фоторамку только на твердую, ровную и неподвижную поверхность, это позволит предотвратить падение устройства.

- Не допускайте попадания в разъемы фоторамки посторонних предметов, не кладите на нее тяжелые предметы и не допускайте контакта устройства с химикатами.

- Избегайте попадания фоторамки в зоны воздействия прямого света или излучающих тепло устройств, не помещайте изделие в пыльную или задымленную среду.

- Не разбирайте, не ремонтируйте фоторамку самостоятельно.

- Делайте копии файлов, хранящихся в памяти фоторамки и подключаемых к ней накопителей, поскольку наша компания не несет ответственности за любые потери таких данных.

- В целях охраны окружающей среды просим вас утилизировать упаковочные материалы, батареи и непригодные электронные продукты отдельно.

## 6 Возможности

- 6" TFT дисплей, формат 9:16, разрешение 480x800 пикселей
- Объем встроенной памяти 4 МБ
- Слот для SD/SDHC/MMC-карт
- Датчик освещенности
- Ночной режим
- Формат воспроизведения: JPEG (кроме прогрессивного JPEG)
- Слайд-шоу
- Режим предварительного просмотра изображений
- Изменение масштаба изображения
- Поворот изображения на 90/180/270°
- Изменение цвета темы меню (7 вариантов)
- Меню на русском языке
- Положение: ландшафтное/портретное
- Часы, календарь
- Питание от сети 220 В

## 7 Подготовка фоторамки к работе

Перед первым включением фоторамки внимательно ознакомьтесь с последовательностью действий по подготовке фоторамки к работе.

- Выньте фоторамку из упаковки, снимите защитную пленку с дисплея.
- Подсоедините сетевой адаптер сначала к фоторамке, а затем к сети электропитания, как показано на рисунке. Сетевой адаптер легко подключается и отключается от сети электропитания.

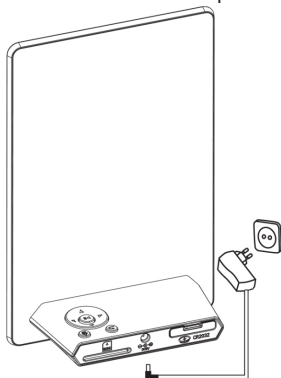

Рамка включится автоматически. На дисплее появится главное меню.

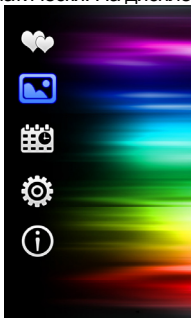



Фоторамка включена и готова к работе.



### **ВНИМАНИЕ!**

НИ В КОЕМ СЛУЧАЕ не используйте поврежденные сетевые адаптеры, карты памяти во избежание короткого замыкания, возгорания или поражения электрическим током.

Избегайте попадания посторонних предметов в разъемы фоторамки.

## **7.1 Включение и выключение питания**

Для включения питания фоторамки подсоедините сетевой адаптер сначала к фоторамке, а затем к сети электропитания, фоторамка включится автоматически.

Для выключения питания рамки нажмите и удерживайте кнопку .

Для включения фоторамки, при подключенном сетевом адаптере, нажмите и удерживайте кнопку .

## 7.2 Подключение карты памяти

Для просмотра файлов с карты памяти поместите ее до упора в соответствующий разъем в корпусе фоторамки, как показано на рисунке.

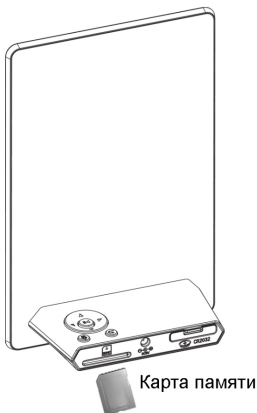

Фоторамка поддерживает формат карт памяти - Secure Digital Card (SD/SDHC) и MultiMedia Card (MMC).

Для извлечения карты памяти аккуратно потяните ее на себя, карта легко выйдет из слота.

## 7.3 Замена батареи часов

В корпусе фоторамки имеется отсек для батареи типа CR2032, которая поддерживает питание микросхемы часов при отключенном сетевом адаптере питания. При сбое настроек даты и времени необходимо произвести замену батареи. Отсек для батареи расположен в нижней задней части корпуса фоторамки (см. п.1).

Для замены батареи воспользуйтесь следующими указаниями:

1. Слегка надавите на подвижную часть отсека для батареи сверху и потяните его на себя.
2. Отсек легко отсоединится от корпуса фоторамки. Установите в отсек новую батарею типа CR2032 так, чтобы сторона с маркировкой “+” (плюс) была сверху.
3. Поместите отсек с батареей обратно в корпус фоторамки.

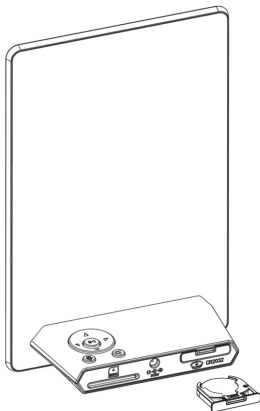

## 8 Начало эксплуатации

Используйте кнопки  $\triangle/\nabla$  для выбора пунктов меню: Избранное, Фото, Календарь, Опции, Информация.

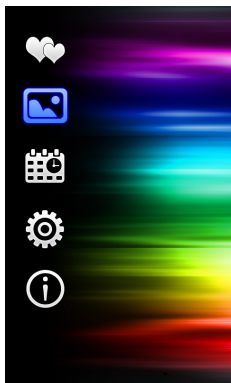

Для входа в нужный пункт меню используйте кнопку  $\triangleright||$ .

Для возврата в предыдущий пункт меню используйте кнопку  $\curvearrowright$ .





Для выхода в главное меню используйте кнопку .

В случае бездействия в режиме главного меню, фоторамка перейдет к отображению часов автоматически. Для входа в режим часов вручную нажмите кнопку  в главном меню. Для изменения цвета подсветки часов используйте кнопки  $\triangleleft\triangleright$ .



### Избранное

В этом режиме вы можете просматривать избранные изображения в формате JPEG (кроме прогрессивного JPEG).

Нажмите кнопку  для выхода в главное меню. При помощи кнопок  выберите пункт меню “Избранное”  и нажмите кнопку . Начнется показ слайд-шоу избранных изображений.

Управление изображениями и слайд-шоу в режиме “Избранное” аналогично управлению файлами в разделе “Фото” (см. п. 10).

Записать собственные изображения в раздел “Избранное” можно следующим образом:

1. Создайте от 1 до 20 изображений в формате JPEG (Baseline Standard) с разрешением 480x800 пикселей. Размер каждого файла не должен превышать 60КБ. Все файлы должны иметь имена на английском языке (обязательно соблюдайте табуляцию!) вида **P00\*\*.jpg**, где \*\* - порядковый номер от 00 до 19.





#### ВНИМАНИЕ!

Изображение с именем “P0000.jpg” будет использовано в качестве фона рабочего стола.

2. Отформатируйте карту памяти и создайте на ней папку с английским именем **USER1** (обязательно соблюдайте табуляцию!), запишите в нее новые изображения.

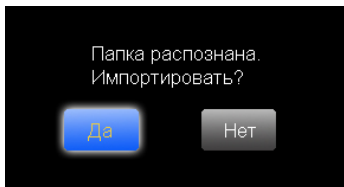
3. Подключите карту к фоторамке. Войдите в пункт меню **“Опции”**- **“Общие настройки”**- **“Сброс настроек”** и нажмите кнопку .



Выберите **“Да”** и снова нажмите кнопку . Начнется процесс загрузки файлов.



**ВНИМАНИЕ!**

Удалить изображения из раздела **“Избранное”** невозможно.







### Фото

В этом режиме вы можете просматривать изображения в формате JPEG (кроме прогрессивного JPEG).



#### ВНИМАНИЕ!

Фоторамка предназначена для воспроизведения изображений, созданных при помощи фото- и видео камер. Производитель не несет ответственность за некорректное воспроизведение иных файлов, а также за ошибки программного обеспечения вызванные просмотром таких файлов на фоторамке.

Нажмите кнопку  для выхода в главное меню. При помощи кнопок / выберите пункт меню “Фото”  и нажмите кнопку . Вы перейдете к просмотру слайд-шоу.



#### ВНИМАНИЕ!

Фоторамка перейдет к показу слайд-шоу, только если в памяти фоторамки или на подключенной карте памяти сохранены изображения. Если к фоторамке подключена карта памяти, то воспроизведение файлов начнется с нее. Для просмотра изображений из внутренней памяти отключите карту от фоторамки.

Нажмите кнопку  для просмотра миниатюр изображений.

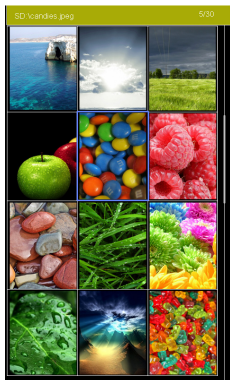

Используйте кнопки  $\triangleleft/\triangleright/\triangle/\nabla$  для выбора изображений.

Нажмите кнопку  $\triangleright\parallel$  для входа во вспомогательное меню.

Открыть
Копировать <sup>1</sup>
Удалить <sup>2</sup>

Для начала просмотра изображения с помощью кнопок  $\triangle/\nabla$  выберите **“Открыть”** и нажмите кнопку  $\triangleright\parallel$ .

Для копирования файла с карты памяти во внутреннюю память фоторамки с помощью кнопок  $\triangle/\nabla$  выберите **“Копировать”** и нажмите кнопку  $\triangleright\parallel$ . Размер копируемого изображения не должен быть больше 300 КБ.

Для удаления файла из внутренней памяти фоторамки с помощью кнопок  $\triangle/\nabla$  выберите **“Удалить”** и нажмите кнопку  $\triangleright\parallel$ .

Удалить один
Удалить все

1- Пункт меню доступен только для файлов, записанных на карту памяти.

2- Пункт меню доступен только для файлов, сохраненных в памяти фоторамки.





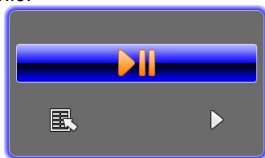

Выберите режим удаления файлов и нажмите кнопку  еще раз.

В режиме просмотра фото нажмите кнопку  для входа во вспомогательное меню.









Для паузы или возобновления слайд-шоу используйте кнопку .

Для входа в меню дополнительных настроек выберите  и нажмите кнопку .



Пункты	Описание
Положение	Выбор варианта положения изображения на экране (ландшафт/портрет).
Календарь	Включение/выключение отображения календаря/ даты/часов на дисплее. Функция недоступна в режиме ландшафтной ориентации изображений.
Порядок	Выбор режима смены изображений во время слайд-шоу (по порядку/случайно).
Слайд-шоу	Выбор эффекта смены изображений в режиме слайд-шоу.
Время	Время смены изображений в режиме слайд-шоу (20 с, 1 мин., 30 мин., 1 ч, 1 день).
Формат	Изменение формата вывода изображений на дисплей.
Поворот <sup>3</sup>	Поворот изображения на 90/180/270°.
Увеличить <sup>3</sup>	Увеличение размера изображения в 2, 3, 4 и 5 раз. Используйте кнопки     для просмотра частей увеличенного изображения.



<sup>3</sup> - Пункт недоступен при ландшафтной ориентации изображений и если в режиме просмотра изображений включена функция “Календарь”.

Используйте кнопки / для выбора пунктов меню.



Используйте кнопки     для выбора нужного значения.

Используйте кнопку  для выхода из вспомогательного меню.

Используйте кнопки   для перехода к предыдущему/следующему файлу.

Используйте кнопки / для изменения уровня яркости.





Используйте кнопку  для выхода из режима просмотра файлов.

Нажмите несколько раз кнопку  или нажмите кнопку  для выхода в главное меню.

# 11 Календарь



## Календарь

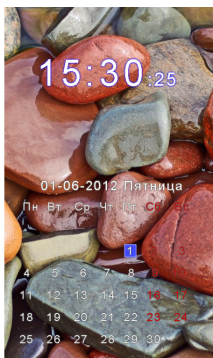

Нажмите кнопку  для выхода в главное меню. При помощи кнопок  выберите пункт меню “Календарь”  и нажмите кнопку .





### ВНИМАНИЕ!

Показ слайд-шоу начнется автоматически, если на подключенном источнике памяти или во внутренней памяти сохранены изображения.

Отключить показ слайд-шоу в режиме календаря можно в пункте меню “Опции” - “Дата/время”, изменив настройки фона (см. п.12.1).

Для просмотра предыдущего/следующего месяца используйте кнопки . Используйте кнопки  для изменения уровня яркости.





Изменить значения текущей даты и времени можно в пункте меню **“Опции” - “Дата/время”**. Для быстрого перехода в режим настроек нажмите кнопку .

Для выхода из режима календаря нажмите кнопку  или  для выхода в главное меню.



## 12 Опции



### Опции

Нажмите кнопку  для выхода в главное меню. При помощи кнопок  выберите пункт меню “Опции”  и нажмите кнопку . Вы перейдете в раздел “Опции”.

Дата/Время
Таймер
Общие настройки

Кнопками  выберите раздел настроек и нажмите кнопку  для подтверждения. Используйте кнопку  для выхода из разделов.

### 12.1 Настройки даты/времени

Формат часов
Время
Калибровка
Дата
Формат
Начало недели
Фон

Для изменения формата часов (24/12 ч) выберите “Формат часов”. Используйте кнопки    для выбора нужного формата.

Для установки текущего времени выберите **“Время”**. Используйте кнопки для установки нужного значения.

Для установки значения ежедневной калибровки часов выберите **“Калибровка”**. Используйте кнопки для выбора нужного значения.

Для установки текущей даты выберите **“Дата”**. Используйте кнопки для установки нужного значения.

Для изменения формата даты выберите **“Формат”**. Используйте кнопки для выбора нужного значения.

Для изменения дня начала недели в календаре выберите **“Начало недели”**. Используйте кнопки для выбора нужного значения.

Для изменения фона календаря выберите **“Фон”**.  
**“Черный”** - нет фона в режиме календаря.  
**“Фото”** - отображение фотографий в качестве фона календаря.  
Используйте кнопки для выбора нужного значения.

## 12.2 Настройки таймера включения/выключения

Таймер
Время вкл.
Время выкл.
Повтор

Для настройки автоматического включения/выключения питания выберите **“Таймер”**. Используйте кнопки для выбора нужного значения.

Для установки времени автоматического включения питания фоторамки выберите **“Время вкл.”**. Используйте кнопки для установки нужного значения.

Для установки времени автоматического выключения питания фоторамки выберите **“Время выкл.”**. Используйте кнопки  для установки нужного значения.

Для изменения режима повтора работы таймера выберите **“Повтор”** (Один раз/Ежедневно/Пн-Пт/Пн-Сб). Используйте кнопки  для выбора нужного значения.





#### **ВНИМАНИЕ!**

При выборе режима повтора **“Один раз”** таймер выполнит только одно действие (включение или выключение питания фоторамки).

## 12.3 Общие настройки

Язык
Цвет темы
Датчик освещенности
Ночной режим
Сброс настроек
Информация

Для установки языка меню выберите **“Язык”**. Используйте кнопки  для выбора нужного значения.

Для изменения цвета темы меню выберите **“Цвет темы”**. Используйте кнопки  для выбора нужного значения.

Для включения/выключения автонастройки яркости дисплея выберите **“Датчик освещенности”**. Используйте кнопки  для выбора нужного значения.

Ночной режим - функция автоматического включения часов в темное время суток вне зависимости от текущего режима работы фоторамки. Для включения/выключения ночного режима выберите

“Ночной режим”. Используйте кнопки ◀▶▶|| для выбора нужного значения.

Для восстановления заводских настроек системы выберите “Сброс настроек” и нажмите кнопку ▶||. Все пользовательские настройки будут удалены.

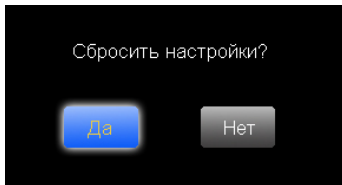





Для подтверждения выберите “Да” и нажмите кнопку ▶||. Далее кнопками ▲▼ выберите необходимый язык меню и нажмите кнопку ▶||.

Для просмотра информации о системе (версии ПО) выберите “Информация” и нажмите кнопку ▶||. Для возврата к общим настройкам нажмите кнопку ↶.





## Информация

Нажмите кнопку  для выхода в главное меню. При помощи кнопок  выберите пункт меню “Информация”  и нажмите кнопку . Вы перейдете к просмотру информации о возможностях фоторамки.





**teXet TF-632**

- Тонкий корпус (7 мм)
- Дисплей 6", 480x800
- Датчик освещенности
- SD/SDHC/MMC слот
- Календарь, часы
- Фото в формате JPG

- Формат фото: JPEG
- Слайд-шоу
- Память для фото
- Предварительный просмотр фото
- Изменение масштаба изображения
- Поворот изображения на 90/180/270°
- Автовключение/выключение питания
- Изменение цвета темы меню



**teXet TF-632**



## 14 Возможные неисправности и методы их устранения

Проблемы	Вероятные причины возникновения	Решения
Фоторамка не включается	Не подключен сетевой адаптер.	Подключите сетевой адаптер.
Таймер включения/выключения питания срабатывает только на одно действие	Выбран режим повтора работы таймера "Один раз".	Выберите другой режим повтора работы таймера включения/выключения питания.
Не работает датчик освещенности	Датчик освещенности выключен.	Включите датчик освещенности в разделе "Опции" - "Общие настройки" - "Датчик освещ.".
Дисплей отображает непонятную информацию	Неверно выбран язык интерфейса. Язык не поддерживается.	Зайдите в пункт меню "Setting" ("Опции") - "General" ("Общие настройки") - "Language" ("Язык"). Выберите нужный язык с помощью кнопки  .
Неверный формат часов	После сброса настроек формат часов был изменен на 12ч.	Измените формат часов в разделе "Опции" - "Дата/Время" - "Формат часов" на 24ч с помощью кнопки  .
Фоторамка не отображает название файла	Неверный язык названия файла, этот язык не поддерживается. Слишком длинное имя файла. Файлы записаны во внутреннюю память фоторамки.	Переименуйте файл. Название файла должно быть написано латинскими буквами и не превышать 15 символов в длину. Если файл записан во внутреннюю память фоторамки, его название не отображается.
Невозможно воспроизвести файлы с карты памяти	Файлы имеют несовместимый формат.	Измените формат файлов.
Фоторамка "не видит" карту памяти	Данный формат карт памяти не поддерживается. Карта памяти установлена неверно.	Используйте карты памяти совместимого формата. Убедитесь, что карта памяти установлена верно.
Фоторамка не "входит" в раздел фото	На выбранном источнике файлов (карте памяти) отсутствуют файлы данного типа.	Запишите на флэш-накопитель нужные файлы для просмотра на фоторамке.

## 15 Условия транспортирования и хранения

Фоторамка в упакованном виде может транспортироваться в крытых транспортных средствах любого вида при температуре от минус 25 °С до плюс 35 °С, с защитой ее от непосредственного воздействия атмосферных осадков, солнечного излучения и механических повреждений.



### **Құрметті сатып алушы!**

Сізге біздің құрылғымызды таңдағаныңызға алғыс білдіреміз. Барлық мүмкіндіктерді қолдану және оның қызметінің мерзімін ұзарту үшін teXet Global SE компаниясының: <http://www.texet.eu> ресми сайтында жүктеуге қол жетімді пайдалану бойынша толық нұсқаулықты оқуға кеңес беріледі.

Сіз сатып алған құрылғының сериялық (зауыттық) нөмірі, оның өндірілген кезі, оның қызметінің мерзімі, кепілдік шарттары, тұтынушыдан наразылықтар қабылдауға уәкілетті және/немесе «ТЕХЕТ» өнімін жөндейтін және техникалық қызмет көрсететін тұлғалардың тұрғылықты жері туралы ақпарат осы нұсқаулықта қосымша берілген Кепілдік талонында орналастырылған.

Құрылғылардың сыртқы түрі, құрылымы, құрылғылардың сипаттамасы ұдайы жетілдірілетінін ескеруді сұраймыз, сондықтан осы нұсқаулықта көрсетілмеген кейбір өзгерістер болуы мүмкін; сондай-ақ сатып алушыға алдын ала ескертусіз уәкілетті сервистік орталықтардың мекен-жайлары мен телефондары өзгеруі мүмкін, олар туралы көкейкесті ақпаратты [www.texet.eu](http://www.texet.eu) веб-сайтынан алуға болады.

## ФОТО ЖАҚТАУДЫҢ ЖАЛПЫ ТҮРІ

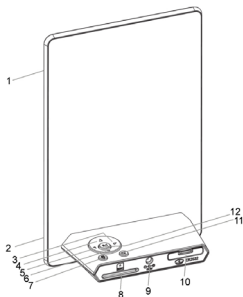

1	Дисплей
2	Жарық беру қадағасы
3	Солға, алдыңғы файлға өту түймешігі
4	Төменге, ашықтық/дыбыс деңгейін азайту түймешігі
5	Оңға, келесі файлға өту түймешігі
6	Жоғары, ашықтық/дыбыс деңгейін ұлғайту түймешігі
7	Қоректендіруді қосу/өшіру, бас мәзірге кіру түймешігі
8	SD/SDHC/MMC-карталарға арналған слот
9	Желілік адаптерді қосатын ажыратқыш
10	Сағат батареясына арналған ұяшық
11	Мәзірдің алдыңғы тармағына оралу түймешігі
12	Мәзір тармақтарына кіру, ойнату/іркіліс, көмекші мәзірге кіру түймешігі

## ТЕХНИКАЛЫҚ СИПАТТАМАЛАР

Дисплей	TFT 6 дюйм пішім 9:16 Зажыратымдылығы 480x800 пиксель
Ішкі жады	4 МБ (бағдарламалық жасақтама, жүйелік файлдар мен көрсету кескіндерін орнату үшін).
Бұйымның орамсыз өлшемі (ұзындығы x биіктігі x ені)	115x175x7 мм
Бұйымның орамсыз салмағы	201 г
Қоректендіру	Желілік адаптер Кіріс кернеу: 100~240 В, 50/60 Гц, 0,12 А Шығыс кернеу: 5 В; 0,6 А
Жад карталарын ұстау	SD/SDHC/MMC (32 ГБ дейін)
Бұйымды пайдаланудың температуралық шарттары	5 ~ 35°C
Басқару	Қолмен
Сағатты қоректендіру батареясы	CR2032 3В -1 дана

## ЖИЫНТЫҚТЫҚ

1. Цифрлық фотожақтау .....	1 дана
2. Пайдалану бойынша нұсқаулық .....	1 дана
3. Желілік адаптер .....	1 дана
4. Кепілдік талоны.....	1 дана

## **ФОТО ЖАҚТАУДЫ ПАЙДАЛАНУ ТУРАЛЫ НҰСҚАУЛАР**

• Фото жақтауды температуралардың тым қатты өзгерулерінің (35°C-ден жоғары және 5°C-ден төмен) әсер ету аймақтарынан аулақ ұстау керек.

• Фото жақтауды тек қатты, тегіс және қозғалмайтын бетке орнатыңыз, бұл құрылғының құлауын болдырмауға мүмкіндік береді.

• Фото жақтаудың ұяшықтарына бөгде заттардың түсуіне жол бермеңіз, оған ауыр заттар қоймаңыз және құрылғыға химикаттарды тигізбеңіз.

• Фото жақтаудың дисплейіне және пластик элементтеріне спиртті және аммиакты сұйықтықтарды бүркімеңіз.

• Фото жақтаудың тік жарықтың немесе жылу шығаратын құрылғылардың әсер ету аймақтарына түсуіне жол бермеңіз, бұйымды шаңды немесе түтінді ортаға қоймаңыз.

• Фото жақтауды өз бетіңізше бөлшектемеңіз, жөндемеңіз.

• Фото жақтауға қосылатын жинақтағыштардың жадында сақталған файлдардың көшірмелерін жасаңыз, өйткені біздің компания мұндай деректердің кез келген жоғалуларына жауап бермейді.

• Қоршаған ортаны қорғау мақсаттарында орам материалдарын, батареяларды және жарамсыз электрондық өнімдерді бөлек лақтыруыңызды сұраймыз.

## **ЖҰМЫСҚА ДАЙЫНДАУ**

Фото жақтауды бірінші рет қоспай тұрып, фото жақтауды жұмысқа дайындау әрекеттерінің ретімен мұқият танысыңыз.

1. Фото жақтауды орамнан шығарыңыз, дисплейден қорғағыш қабықты шешіңіз.

2. Тұрғыны орнатыңыз.

3. Желілік адаптерді алдымен фото жақтауға, содан кейін электр қуатының желісіне қосыңыз. Желілік адаптерін электр қуатының желісіне оңай қосуға және одан өшіруге болады.

4. Жақтау автоматты түрде қосылады.

Бірнеше секунд күте тұрыңыз. Дисплейде экран сақтағышы пайда болады, содан кейін слайд-шоу режимінде кескіндерді автоматты түрде көрсету басталады.

## **ҚУАТТЫ ҚОСУ ЖӘНЕ ӨШІРУ**

Фотожақтаудың қорегін қосу үшін желілік адаптерді алдымен

фотожақтауға, содан кейін электр қоректендіру желісіне қосыңыз, фотожақтау автоматы түрде қосылады.

Жақтау қорегін өшіру үшін  түймешігін басып, ұстап тұрыңыз.

Желілік адаптері қосулы тұрғанда фотожақтауды қосу үшін  түймешігін басып, ұстап тұрыңыз.



## ПАЙДАЛАНУДЫ БАСТАУ

Таңдаулы, Фото, Күнтізбе, Опциялар, Ақпарат мәзір тармақтарын таңдау үшін  түймешіктерін қолданыңыз.

Мәзірдің қажетті тармағына кіру үшін  түймешігін қолданыңыз.

Мәзірдің алдыңғы тармағына кіру үшін  түймешігін қолданыңыз.

Бас мәзірге кіру үшін  түймешігін қолданыңыз.

Бас мәзір режимінде әрекетсіздік жағдайында, фотожақтау автоматы түрде сағат көрсетуге өтеді. Сағат режиміне қолмен кіру үшін бас мәзірдегі  түймешігін басыңыз. Сағатқа жарық түсіру түсін өзгерту үшін  түймешіктерін қолданыңыз.

## ЫҚТИМАЛ АҚАУЛАР ЖӘНЕ ОЛАРДЫ ЖОЮ ӘДІСТЕРІ

Қиындықтар	Пайда болуының ықтимал себептері	Шешімдер
Фото жақтау қосу экран сақтағышында «тұрып қалады»	Фото жақтаудың жадында және қосылған флэш жинақтағыштарда кескіндер жоқ.	Фото жақтау мәзіріне кіру үшін M түймесін басыңыз. Файлдарды құрылғы жадына немесе флэш жинақтағыштарға жазыңыз.
Дисплей түсініксіз ақпаратты көрсетеді	Интерфейс тілі дұрыс таңдалмаған. Тілге қолдау көрсетілмейді.	Қажет тілді таңдаңыз.
Фото жақтау файл атауын көрсетпейді	Файл атауының тілі дұрыс емес, бұл тілге қолдау көрсетілмейді. Файл атауы тым ұзын.	Файл атауын өзгертіңіз. Файл атауы латын әріптерімен жазылуы керек және ұзындығы 15 таңбадан аспауы керек.

Жад картасынан немесе USB жинақтағышынан файлдарды ойнату мүмкін емес	Файлдардың пішімі үйлесімді емес. Жинақтағыш фото жақтауға қосылмаған.	Файлдар пішімін өзгертіңіз. Жинақтағышты фото жақтауға қайтадан қосыңыз.
Фото жақтау жад картасын «көрмейді»	Бұл жад карталарының пішіміне қолдау көрсетілмейді. Жад картасы дұрыс орнатылмаған. Фото жақтаудың қуатын карта қосқан.	Пішімі үйлесімді жад карталарын пайдаланыңыз. Жад картасы дұрыс орнатылғанына көз жеткізіңіз. Картаны өшіріп, қайта қосыңыз.
Слайд-шоу режимінде келесі кескінде өту уақыты таңдалған реттеулерге сәйкес емес	Кескіндердің ажыратымдылығы тым үлкен	Кескіндердің өлшемін азайтыңыз. 1024x768пиксель ажыратымдылығы ұсынылады.

## ТАСЫМАЛДАУ ЖӘНЕ САҚТАУ ЖАҒДАЙЛАРЫ

Фото жақтауды оралған түрде кез келген түрге жататын жабық көлік құралдарында минус 25°С-ден плюс 35°С-ге дейінгі температурада, атмосфералық жауын-шашындардан, күн сәулелерінен және механикалық зақымданулардан қорғап тасымалдауға болады.



## ШАНОВНИЙ ПОКУПЕЦЬ!

Дякуємо за те, що Ви вибрали наш пристрій. Щоб скористатися всіма можливостями і продовжити термін його служби, рекомендується прочитати повне керівництво з експлуатації, яке доступне для завантаження на офіційному сайті компанії teXet Global SE: <http://www.texet.eu>.

Інформація про серійний (заводський) номер придбаного вами пристрою, дату його виготовлення, про термін його служби, про умови гарантії, про місцезнаходження осіб, уповноважених на прийняття претензій від споживача та/або які проводять ремонт і технічне обслуговування продукції «ТЕХЕТ», розміщена в Гарантійному талоні, що додається до цього керівництва.

Просимо врахувати, що зовнішній вигляд, конструкція, характеристики пристроїв нами постійно вдосконалюється, тому можливі деякі зміни, не відображені в даному керівництві; також можуть змінюватися, без попереднього повідомлення покупця, адреси та телефони уповноважених сервісних центрів, актуальну інформацію про яких можна отримати на веб-сайті [www.texet.eu](http://www.texet.eu).

## ЗАГАЛЬНИЙ ВИД ФОТОРАМКИ

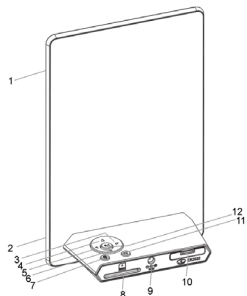

1	Дисплей
2	Датчик освітленості
3	Кнопка вліво, переходу до попереднього файлу
4	Кнопка вниз, зменшення рівня яскравості/гучності
5	Кнопка вправо, переходу до наступного файлу
6	Кнопка вгору, збільшення рівня яскравості/гучності
7	Кнопка включення/виключення живлення, входу в головне меню
8	Слот для SD/SDHC/MMC-карт
9	Роз'єм для підключення мережевого адаптера
10	Відділення для батарей годинника
11	Кнопка повернення в попередній пункт меню
12	Кнопка входу в пункти меню, відтворення/паузи, входу у допоміжне меню

## ТЕХНІЧНІ ХАРАКТЕРИСТИКИ

Дисплей	TFT 6 дюймів формат 9:16 дозвіл 480x800 пікселів
Внутрішня пам'ять	4 МБ (для установки програмного забезпечення, системних файлів і демонстраційних зображень).
Розмір виробу без упаковки (довжина x висота x ширина)	115x175x7 мм
Маса виробу без упаковки	201 г
Живлення	Мережевий адаптер вхідна напруга: 100 ~ 240 В, 50/60 Гц, 0,12 А вихідна напруга: 5 В; 0,6 А
Підтримка карт пам'яті	SD/SDHC/MMC (до 32 ГБ)
Температурні умови експлуатації виробу	5 ~ 35°C
Керування	Вручну
Батарея живлення годинника	CR2025 3В -1 шт.

## КОМПЛЕКТНОСТЬ

1. Цифроваа фоторамка ..... 1 шт.
2. Керівництво по експлуатації.....1 прим.
3. Мережевий адаптер..... 1 шт.
4. Гарантійний талон.....1 прим.

## ВКАЗІВКИ ПО ЕКСПЛУАТАЦІЇ ФОТОРАМКИ

- Фоторамку слід тримати подалі від зон впливу екстремальних змін температур (вище 35 ° С і нижче 5 ° С), вологи і статичної електрики.
- Встановлюйте фоторамку тільки на тверду, рівну і нерухому поверхню-це дозволить запобігти падіння пристрою.
- Не допускайте попадання в роз'єми фоторамки сторонніх предметів, не кладіть на неї важкі предмети і не допускайте контакту пристрою з хімікатами.
- Не розпиляйте на дисплей і пластикові елементи фоторамки рідини, що містять спирт і аміак.
- Уникайте потрапляння фоторамки в зони впливу прямого світла або випромінюючих тепло пристроїв, не використовуйте виріб у задимленій середі.
- Не розбирайте та не ремонтуйте фоторамку самостійно.
- Робіть копії файлів, що зберігаються в пам'яті підключених до фоторамки накопичувачів, оскільки наша компанія не несе

відповідальності за будь-які втрати таких даних.

- З метою охорони навколишнього середовища просимо вас утилізувати пакувальні матеріали, батареї та непридатні електронні продукти окремо.

## ПІДГОТОВКА ДО РОБОТИ

Перед першим включенням фоторамки уважно ознайомтеся з послідовністю дій з підготовки фоторамки до роботи.

1. Вийміть фоторамку з упаковки, зніміть захисну плівку з дисплея.

2. Встановіть підставку.

3. Підключіть мережевий адаптер спочатку до фоторамки, а потім до мережі електроживлення. Мережевий адаптер легко підключається і відключається від мережі електроживлення.

4. Рамка включиться автоматично.

Зачекайте кілька секунд. На дисплеї з'явиться заставка, а потім почнеться автоматичний показ зображень у режимі слайд-шоу.



## ВКЛЮЧЕННЯ І ВИКЛЮЧЕННЯ ЖИВЛЕННЯ

Для включення живлення фоторамки підключіть мережевий адаптер спочатку до фоторамки, а потім до мережі електроживлення, фоторамка включиться автоматично.

Для виключення живлення рамки натисніть і утримуйте кнопку .

Для включення фоторамки, при підключеному мережевому адаптері, натисніть і утримуйте кнопку .



## ПОЧАТОК ЕКСПЛУАТАЦІЇ

Використовуйте / кнопки для вибору пунктів меню: Вибране, Фото, Календар, Опції, Інформація.

Для входу в потрібний пункт меню використовуйте кнопку .

Для повернення в попередній пункт меню використовуйте кнопку .

Для виходу в головне меню використовуйте кнопку .

У разі бездіяльності в режимі головного меню, фоторамка перейде до відображення годин автоматично. Для входу в режим годинника вручну натисніть кнопку  в головному меню. Для зміни кольору підсвічування годинника використовуйте кнопки  .

## МОЖЛИВІ НЕСПРАВНОСТІ І МЕТОДИ ЇХ УСУНЕННЯ

Проблеми	Імовірні причини виникнення	Розв'язки
Фоторамка "зависає" на заставці включення	У пам'яті фоторамки та на підключених флеш-накопичувачах відсутні зображення	Натисніть кнопку М для входу в меню фоторамки. Запишіть файли в пам'ять пристрою або на флеш-накопичувачі.
Дисплей відображає незрозумілу інформацію	Невірно обрана мова інтерфейсу. Мова не підтримується.	Виберіть потрібну мову.
Фоторамка не відображає назву файлу	Неправильна мова назви файлу, ця мова не підтримується. Занадто довге ім'я файлу.	Переименуйте файл. Назва файлу має бути написано латинськими літерами і не перевищувати 15 символів у довжину.
Неможливо відтворити файли з карти пам'яті або USB-накопичувача	Файли мають несумісний формат. Накопичувач не підключений до фоторамки.	Змініть формат файлів. Підключіть накопичувач до фоторамки заново.
Фоторамка "не бачить" карту пам'яті	Даний формат карт пам'яті не підтримується. Карта пам'яті встановлена невірно. Живлення фоторамки було включено з підключеною картою.	Використовуйте карти пам'яті сумісного формату. Переконайтеся, що карта пам'яті встановлена вірно. Вимкніть і підключіть карту заново.
У режимі слайд-шоу час переходу до наступного зображення не відповідає обраним налаштуванням	Зображення мають занадто великий дозвіл.	Зменшіть розмір ваших зображень. Рекомендовано дозвіл- 1024x768 пікселів.

## УМОВИ ТРАНСПОРТУВАННЯ І ЗБЕРІГАННЯ

Фоторамка в упакованому вигляді може транспортуватися в критичних транспортних засобах будь-якого виду при температурі від мінус 25 ° С до плюс 35 ° С, із захистом її від безпосереднього впливу атмосферних опадів, сонячного випромінювання і механічних пошкоджень.



**www.texet.eu**

Разработано ЗАО «Электронные системы «Алкотел»  
Изготовлено «ЦИН ЮАНЬ ГАДМЕИ ЭЛЕКТРОНИКС  
ТЕКНОЛОДЖИ КО., ЛТД»  
Унитур Индастри Парк, Инь Чжань, ЦинЧенг Дистрикт,  
Цинь Юань Сити, ГуанДон Провинс, Китай  
по заказу и под контролем  
ЗАО «Электронные системы «Алкотел»

Страна происхождения: Китай

Импортер: ООО «ТЕКСЕТ ИМПЕКС»  
198095, Россия, г. Санкт-Петербург,  
ул. Маршала Говорова, 52, лит А, пом 36-Н

Сертификат соответствия  
№ TC RU C-CN.АЛ16.В.00067  
Срок действия с 14.08.2013 по 13.08.2018  
Орган по сертификации ООО «Гарант Плюс»  
№ РОСС RU.0001.11АЛ16

Адаптер питания ТТС-1068, вход 100-240В, 50/60 Гц.  
Потребляемая мощность не более 10 Вт.  
Сертификат соответствия: № TC RU C-CN.АЛ16.В.00228  
Орган по сертификации продукции: ООО «Гарант плюс».  
Изготовитель: Мэй Шунь Хэ Электроник Лимитед, Этаж 6, дом 3,  
промышленный район Фуюань, 518110, Шеньчжэнь, Китай  
Срок службы: 2 года.

Өндүрүшү өкілеттеген тұлға:  
«Алкотел» электрондық жүйелері» ЖАК  
198188, Ресей, Санкт-Петербург қ., Маршала Говорова көш., 8 А  
Импорртаушы: «ТЕКСЕТ ИМПЕКС» ЖШҚ  
198095, Ресей, Санкт-Петербург қ.,  
Маршала Говорова көш., 52. лит А, бел 36-Н  
Шығарған ел: Қытай



**EAC**

011